

ÉRVÉNYES 2025. ÁPRILIS 1-TŐL

**KOLO
FÜRDŐSZOBAI
TERMÉKEK
KATALÓGUS
2025/2026**

A feltüntetett árak 2025. április 1-től érvényes nettó (ajánlott végfelhasználói) listaárak forintban. Az ajánlott árak tájékoztató jellegűek. A nyomdai hibákért, tévedésekért felelősséget nem vállalunk. A változtatás jogát fenntartjuk, előzetes bejelentés nélkül.

A mindenkor érvényes árak elektronikus formában, Excel táblázatban elérhetők és letölthetők a www.kolo-geberit.hu honlapról.

WC-K ÉS WC-ÜLŐKÉK	5
MOSDÓK	21
FÜRDŐSZOBABÚTOROK	31
TÜKRÖK ÉS TÜKRÖS SZEKRÉNYEK	41
ZUHANY	45
GEBERIT TERMÉKEK	49
FÜGGELÉK	53



WC-k és WC-ülőkék

Fali WC-k.....	6
Mélyöblítésű WC-k	6
Álló WC	7
Mélyöblítésű WC-k falon kívüli öblítőtartályhoz	7
Mélyöblítésű WC-k	10
Falon kívüli öblítőtartály szaniterkerámiából készült WC-khez.....	11
Monoblokk	11
WC-ülőkék.....	12
WC-ülőkék.....	12
Kiegészítők.....	15
Kapaszkodók	15
WC-papír tartó.....	18

FALI WC-K

Mélyöblítésű WC-k

Koło Rekord fali WC mélyöblítésű

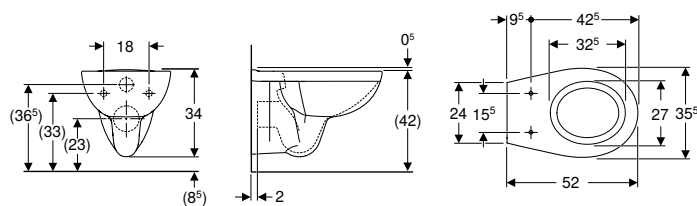

Felhasználási területek

- Falsík alatti öblítőtartályokhoz

Műszaki adatok

Alapanyag	Szsaniterkerámia
-----------	------------------

Tulajdonságok

- Falra szerelhető
- Mélyöblítésű WC
- Öblítőperemmel
- 1. típus, teljes mennyiség 6 / 5 l, EN 997 szerint
- 4.5 literrel öblít

Cikksz.	Szín / felület	B [cm]	H [cm]	T [cm]	Ft/db
K93101000	Fehér	35,5	34	52	35 403

Kiegészítőleg megrendelendő

- WC-ülőke

Kombinálható ezzel

- Koło Rekord WC-ülőke, rögzítés felülről → o. 12
- Koło Rekord WC-ülőke, rögzítés alulról → o. 12

Koło Idol fali WC mélyöblítésű

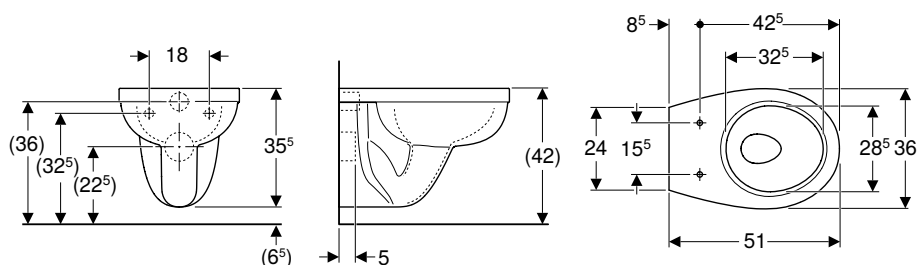

Felhasználási területek

- Falsík alatti öblítőtartályokhoz

Műszaki adatok

Alapanyag	Szsaniterkerámia
-----------	------------------

Tulajdonságok

- Mélyöblítésű WC
- Falra szerelhető
- Öblítőperemmel
- 1. típus, teljes mennyiség 6 l, EN 997 szerint

Szállítási terjedelem

- WC-kerámia

Cikksz.	Szín / felület	B [cm]	H [cm]	T [cm]	Ft/db
M13100000	Fehér	36	35,5	51	38 937

Kiegészítőleg megrendelendő

- WC-ülőke

Kombinálható ezzel

- Koło Idol WC-ülőke, rögzítés alulról → o. 13
- Koło Idol WC-ülőke, rögzítés felülről → o. 14
- Koło Idol WC-ülőke, rögzítés felülről
- Koło Nova Pro WC-ülőke gyermek ülőkarimával, rögzítés felülről

ÁLLÓ WC

Mélyöblítésű WC-k falon kívüli öblítőtartályhoz

Koło Rekord álló WC falon kívüli öblítőtartályokhoz monoblokk, mélyöblítésű, hátsó kifolyású

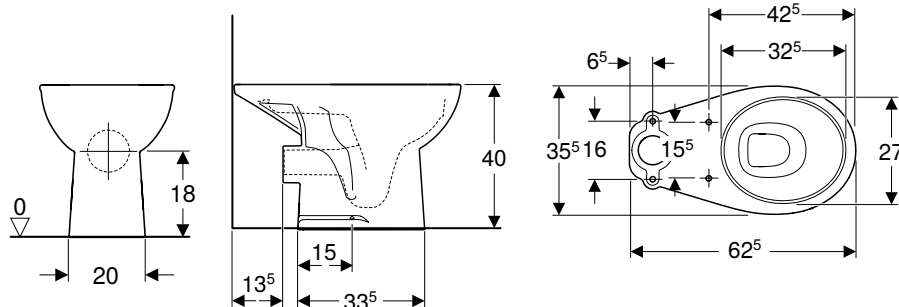

Felhasználási területek

- Falon kívüli öblítőtartályhoz

Műszaki adatok

Alapanyag	Szsaniterkerámia
-----------	------------------

Tulajdonságok

- Talpon álló
- Mélyöblítésű WC
- 1. típus, teljes mennyiség 6 / 4 l, EN 997 szerint
- Hátsó kifolyású

Szállítási terjedelem

- WC-kerámia

Cikksz.	Szín / felület	B [cm]	H [cm]	T [cm]	Ft/db
K93203000	Fehér	35,5	40	62,5	27 076

Kiegészítőleg megrendelendő

- Öblítőtartály
- WC-ülőke
- Rögzítőanyag

Kombinálható ezzel

- Koło Rekord WC-ülőke, rögzítés felülről → o. 12
- Koło Rekord WC-ülőke, rögzítés alulról → o. 12

Koło Idol álló WC falon kívüli öblítőtartályokhoz monoblokk, mélyöblítésű, hátsó kifolyású, WC-ülőkével

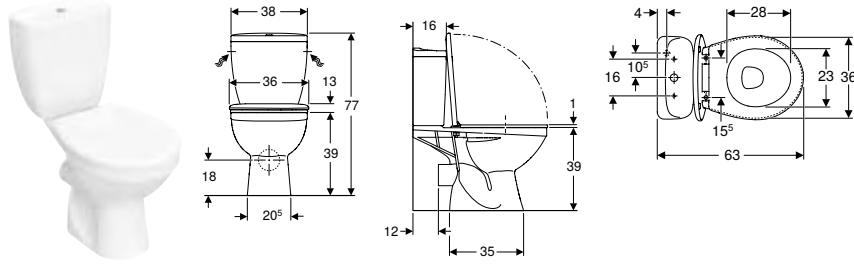

Felhasználási területek

- 3/8"-os vízcsatlakozásokhoz
- Kis fürdőszobákba vagy vendég WC helyiségekbe történő beépítésre

Műszaki adatok

Öblítővíz-mennyiség gyári beállítása	6 l / 3 l
Nagy öblítővíz-mennyiség beállítási tartománya	6 l
Kis öblítővíz-mennyiség beállítási tartománya	3 l
Alapanyag	Szsaniterkerámia

Tulajdonságok

- Talpon álló
- Mélyöblítésű WC
- Hátsó kifolyású
- 2 mennyiségű öblítés
- Öblítőperemmel
- 1. típus, teljes mennyiség 6 l, EN 997 szerint
- Oldalsó vízcsatlakozás
- Látható rögzítés
- Fehér műanyagból készült ülés

Szállítási terjedelem

- WC-kerámia
- Falon kívüli öblítőtartály
- Öblítő és töltőszelep
- WC-ülőke
- Rögzítőanyag

Cikksz.	Szín / felület	B [cm]	H [cm]	T [cm]	Előremenő	Lefolyó	Gyorskioldó csuklópántok	SoftClosing	Rögzítés	Csuklópánt anyaga	Ft/db
19035000	Fehér	38	77	63	Oldalirányú	Vízszintes	Nem	Nem	Felső	Műanyag	80 729

Kombinálható ezzel

- Koło Idol WC-ülőke, rögzítés alulról → o. 13
- Koło Idol WC-ülőke, rögzítés felülről → o. 14

Koło Idol álló WC falon kívüli öblítőtartályokhoz monoblokk, mélyöblítésű, hátsó kifolyású

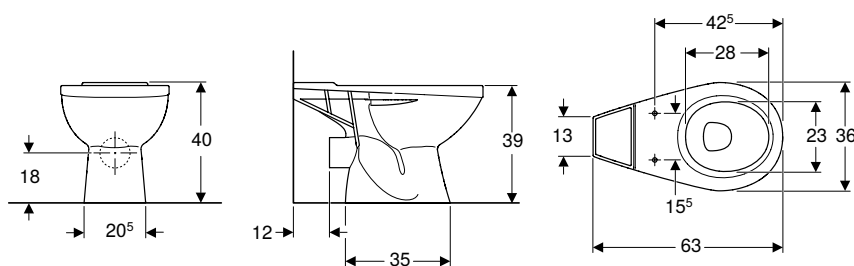

Felhasználási területek

- 1/2'-os vízcsatlakozásokhoz
- Kis fürdőszobákba vagy vendég WC helyiségekbe történő beépítésre

Műszaki adatok

Alapanyag	Szaniterkerámia
-----------	-----------------

Tulajdonságok

- Talpon álló
- Mélyöblítésű WC
- Hátsó kifolyású
- Öblítőperemmel
- Látható rögzítés
- 1. típus, teljes mennyiség 6 / 5 l, EN 997 szerint

Szállítási terjedelem

- WC-kerámia

Cikksz.	Szín / felület	B [cm]	H [cm]	T [cm]	Lefolyó	Ft/db
M13200000	Fehér / Fénylő	36	40	63	Vízszintes	33 900

Kiegészítőleg megrendelendő

- Öblítőtartály
- WC-ülőke
- Rögzítőanyag

Kombinálható ezzel

- Koło Idol falon kívüli öblítőtartály, 2 mennyiségű öblítés, oldalsó vízcsatlakozás → o. 12
- Koło Idol WC-ülőke, rögzítés alulról → o. 13
- Koło Idol WC-ülőke, rögzítés felülről → o. 14
- Koło Idol WC-ülőke, rögzítés felülről
- Koło Nova Pro WC-ülőke gyermek ülőkarimával, rögzítés felülről

Koło Idol álló WC falon kívüli öblítőtartályokhoz monoblokk, mélyöblítéssel, alsó kifolyású, WC ülőkével

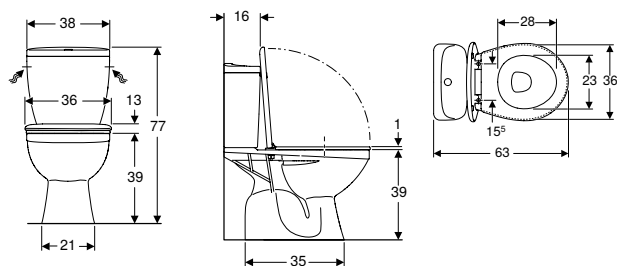

Műszaki adatok

Alapanyag	Szaniterkerámia
-----------	-----------------

Tulajdonságok

- Talpon álló
- Mélyöblítésű WC
- Alsó kifolyású
- 1. típus, teljes mennyiség 6 l, EN 997 szerint
- Öblítőperemmel
- Oldalsó vízcsatlakozás
- 2 mennyiségű öblítés

Szállítási terjedelem

- WC-kerámia
- Rögzítőanyag
- Falon kívüli öblítőtartály
- Öblítő és töltőszelep
- WC-ülőke

Cikksz.	Szín / felület	B [cm]	H [cm]	T [cm]	Előremenő	Lefolyó	Gyorskioldó csuklópántok	SoftClosing	Rögzítés	Csuklópánt anyaga	Ft/db
19036000	Fehér / Fénylő	38	77	63	Oldalirányú	Függőleges	Nem	Nem	Felső	Műanyag	82 924

Kombinálható ezzel

- Koło Idol WC-ülőke, rögzítés alulról → o. 13
- Koło Idol WC-ülőke, rögzítés felülről → o. 14

Koło Idol álló WC falon kívüli öblítőtartályokhoz monoblokk, mélyöblítésű, alsó kifolyású

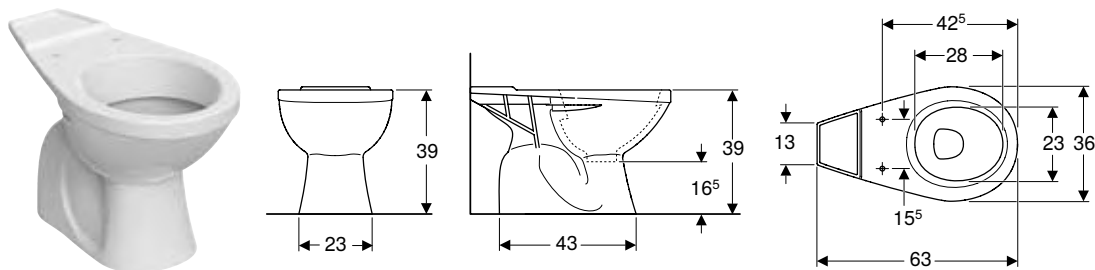

Felhasználási területek

- Kis fürdőszobákba vagy vendég WC helyiségekbe történő beépítésre

Műszaki adatok

Alapanyag	Szaniterkerámia
-----------	-----------------

Tulajdonságok

- Mélyöblítésű WC
- Talpon álló
- Alsó kifolyású
- 1. típus, teljes mennyiség 6 / 5 l, EN 997 szerint
- Öblítőperemmel

Szállítási terjedelem

- WC-kerámia

Cikksz.	Szín / felület	B [cm]	H [cm]	T [cm]	Ft/db
M13201000	Fehér / Fénylő	36	39	63	37 103

Kiegészítőleg megrendelendő

- WC-ülőke
- Öblítőtartály
- Rögzítőanyag

Kombinálható ezzel

- Koło Idol falon kívüli öblítőtartály, 2 mennyiségű öblítés, oldalsó vízcsatlakozás → o. 12
- Koło Idol WC-ülőke, rögzítés alulról → o. 13
- Koło Idol WC-ülőke, rögzítés felülről → o. 14
- Koło Idol WC-ülőke, rögzítés felülről
- Koło Nova Pro WC-ülőke gyermek ülőkarimával, rögzítés felülről

Mélyöblítésű WC-k

Koło Idol álló WC mélyöblítésű, hátsó kifolyású

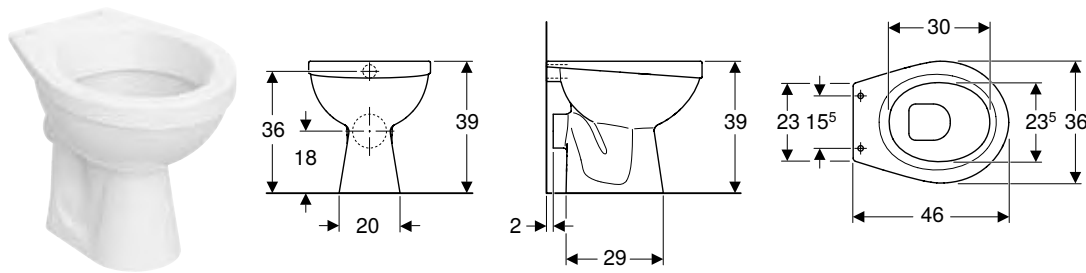

Felhasználási területek

- Kis fürdőszobákba vagy vendég WC helyiségekbe történő beépítésre

Műszaki adatok

Alapanyag	Szaniterkerámia
-----------	-----------------

Tulajdonságok

- Mélyöblítésű WC
- Talpon álló
- Öblítőperemmel
- Hátsó kifolyású
- 1. típus, teljes mennyiség 6 l, EN 997 szerint

Szállítási terjedelem

- WC-kerámia

Cikksz.	Szín / felület	B [cm]	H [cm]	T [cm]	Ft/db
M13000000	Fehér / Fénylő	36	39	46	21 994

Kiegészítőleg megrendelendő

- WC-ülőke

Kombinálható ezzel

- Koło Idol WC-ülőke, rögzítés alulról → o. 13
- Koło Idol WC-ülőke, rögzítés felülről → o. 14
- Koło Idol WC-ülőke, rögzítés felülről
- Koło Nova Pro WC-ülőke gyermek ülőkarimával, rögzítés felülről

Koło Idol álló WC mélyöblítésű, alsó kifolyású

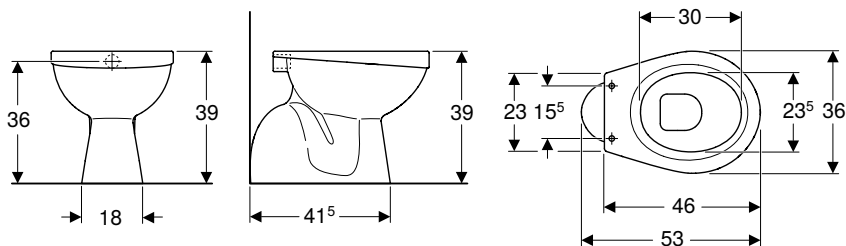

Felhasználási területek

- Kis fürdőszobákba vagy vendég WC helyiségekbe történő beépítésre

Műszaki adatok

Alapanyag	Szaniterkerámia
-----------	-----------------

Tulajdonságok

- Mélyöblítésű WC
- Talpon álló
- Öblítőperemmel
- Alsó kifolyású
- 1. típus, teljes mennyiség 6 l, EN 997 szerint

Szállítási terjedelem

- WC-kerámia

Cikksz.	Szín / felület	B [cm]	H [cm]	T [cm]	Ft/db
M13001000	Fehér / Fénylő	36	39	53	25 677

Kiegészítőleg megrendelendő

- WC-ülőke

Kombinálható ezzel

- Koło Idol WC-ülőke, rögzítés alulról → o. 13
- Koło Idol WC-ülőke, rögzítés felülről → o. 14
- Koło Idol WC-ülőke, rögzítés felülről
- Koło Nova Pro WC-ülőke gyermek ülőkarimával, rögzítés felülről

FALON KÍVÜLI ÖBLÍTŐTARTÁLY SZANITERKERÁMIÁBÓL KÉSZÜLT WC-KHEZ.

Monoblokk

Koło Rekord falon kívüli öblítőtartály, 2 mennyiségű öblítés, oldalsó vízcsatlakozás, WC-hez, Rimfree



Felhasználási területek

- Monoblokkos szereléshez

Műszaki adatok

Öblítővíz-mennyiség gyári beállítása	6 l / 3 l
Nagy öblítővíz-mennyiség beállítási tartománya	4 l / 6 l
Kis öblítővíz-mennyiség beállítási tartománya	2,6 l / 3 l
Alapanyag	Szaniterkerámia

Tulajdonságok

- Monoblokkos
- 2 mennyiségű öblítés
- 1. típus, teljes mennyiség 6 l, EN 997 szerint
- Oldalsó vízcsatlakozás
- Hangszigetelt

Szállítási terjedelem

- Öblítő és töltőszелеp

Cikksz.	Szín / felület	B [cm]	H [cm]	T [cm]	Ft/db
K94009000	Fehér	37	36	17	27 391

Koło Idol falon kívüli öblítőtartály, 2 mennyiségű öblítés, oldalsó vízcsatlakozás

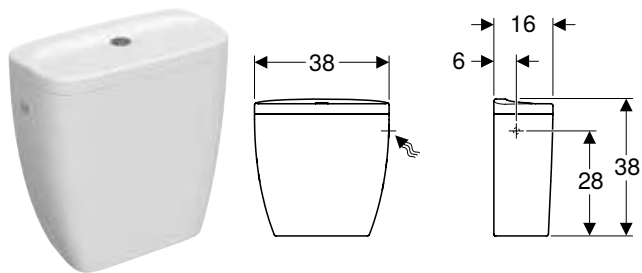

Felhasználási területek

- Monoblokkos szereléshez

Műszaki adatok

Öblítővíz-mennyiség gyári beállítása	6 l / 3 l
Alapanyag	Szsaniterkerámia

Tulajdonságok

- Monoblokkos
- 2 mennyiségű öblítés
- Oldalsó vízcsatlakozás

Szállítási terjedelem

- Öblítő és töltőszep

Cikksz.	Szín / felület	B [cm]	H [cm]	T [cm]	Ft/db
M14020000	Fehér / Fénylő	38	37	15,5	34 907

Kombinálható ezzel

- Koło Idol álló WC falon kívüli öblítőtartályokhoz monoblokk, mélyöblítésű, hátsó kifolyású → o. 9
- Koło Idol álló WC falon kívüli öblítőtartályokhoz monoblokk, mélyöblítésű, alsó kifolyású → o. 10

WC-ÜLŐKÉK

WC-ülőkék

Koło Rekord WC-ülőke, rögzítés alulról

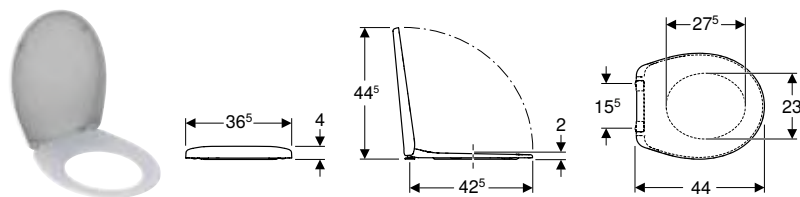

Műszaki adatok

Alapanyag	Thermoplast
Rögzítési távolság	15,5 cm

Tulajdonságok

- Wrap over WC-fedél

Cikksz.	Szín / felület	B [cm]	H [cm]	T [cm]	SoftClosing	Rögzítés	Csuklópánt anyaga	Ft/db
K90123000	Fehér / Fénylő	36,5	4	44	Nem	Alsó	Rozsdamentes acél	13 515

Kombinálható ezzel

- Koło Rekord fali WC mélyöblítésű → o. 6
- Koło Rekord álló WC falon kívüli öblítőtartályokhoz monoblokk, mélyöblítésű, hátsó kifolyású → o. 7

Koło Rekord WC-ülőke, rögzítés felülről

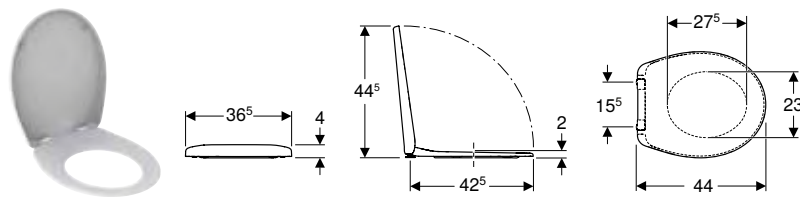

Műszaki adatok

Alapanyag	Thermoplast
Rögzítési távolság	15,5 cm

Tulajdonságok

- Wrap over WC-fedél

Cikksz.	Szín / felület	B [cm]	H [cm]	T [cm]	Gyorskioldó csuklópántok	SoftClosing	Rögzítés	Csuklópánt anyaga	Ft/db
K90124000	Fehér / Fénylő	36,5	4	44	Nem	Nem	Felső	Fém	15 770
K90125000	Fehér / Fénylő	36,5	4	44	Nem	Igen	Felső	Fém	25 917
K90126000	Fehér / Fénylő	36,5	4	44	Igen	Igen	Felső	Rozsdamentes acél	31 405

Kombinálható ezzel

- Koło Rekord fali WC mélyöblítésű → o. 6
- Koło Rekord álló WC falon kívüli öblítőtartályokhoz monoblokk, mélyöblítésű, hátsó kifolyású → o. 7

Koło Rekord WC-ülőke, sandwich kivitelű, rögzítés alulról

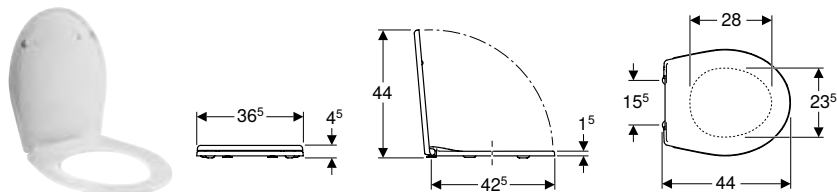

Műszaki adatok

Alapanyag	Műanyag
Rögzítési távolság	15,5 cm

Tulajdonságok

- Sandwich kivitel

Cikksz.	Szín / felület	B [cm]	H [cm]	T [cm]	Gyorskioldó csuklópántok	SoftClosing	Rögzítés	Csuklópánt anyaga	Ft/db
K90113000	Fehér / Műanyag	36,5	4,5	44	Nem	Nem	Alsó	Műanyag	10 974
K90117000	Fehér / Műanyag	36,5	4,5	44	Nem	Igen	Alsó	Műanyag	17 950

Koło Idol WC-ülőke, rögzítés alulról

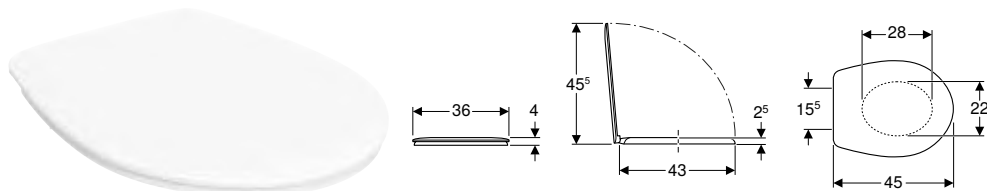

Műszaki adatok

Alapanyag	Duroplast
Rögzítési távolság	15,5 cm

Szállítási terjedelem

- WC-ülőke

Tulajdonságok

- Duroplast WC-ülőke
- Sandwich kivitel

Cikksz.	Szín / felület	B [cm]	H [cm]	T [cm]	Gyorskioldó csuklópántok	SoftClosing	Rögzítés	Csuklópánt anyaga	Ft/db
10113000	Fehér / Fénylő	36	4	45	Nem	Nem	Alsó	Fém	18 791

Kombinálható ezzel

- Koło Idol álló WC falon kívüli öblítőtartályokhoz monoblokk, mélyöblítéssel, alsó kifolyású, WC ülőkével → o. 9
- Koło Idol álló WC falon kívüli öblítőtartályokhoz monoblokk, mélyöblítésű, hátsó kifolyású, WC-ülőkével → o. 8
- Koło Idol álló WC mélyöblítésű, hátsó kifolyású → o. 10
- Koło Idol álló WC mélyöblítésű, alsó kifolyású → o. 11
- Koło Idol fali WC mélyöblítésű → o. 6
- Koło Idol álló WC falon kívüli öblítőtartályokhoz monoblokk, mélyöblítésű, alsó kifolyású → o. 10
- Koło Idol álló WC falon kívüli öblítőtartályokhoz monoblokk, mélyöblítésű, hátsó kifolyású → o. 9

Koło Idol WC-ülőke, rögzítés felülől

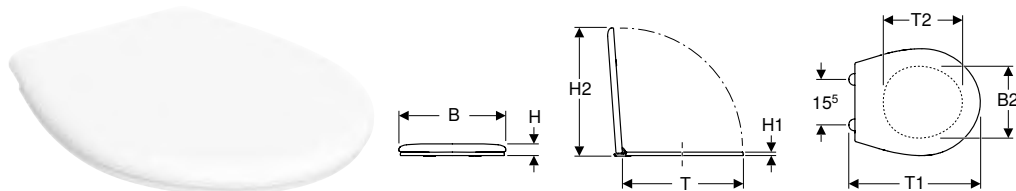

Műszaki adatok

Alapanyag	Műanyag
Rögzítési távolság	15,5 cm

Szállítási terjedelem

- WC-ülőke

Tulajdonságok

- Sandwich kivitel

Cikksz.	Szín / felület	B [cm]	H [cm]	T [cm]	Gyorskioldó csuklópántok	SoftClosing	Rögzítés	Csuklópánt anyaga	Ft/db
10131000	Fehér / Fénylő	37,5	4	46	Nem	Nem	Felső	Műanyag	10 073
10134000	Fehér / Fénylő				Nem	Igen	Felső	Műanyag	14 176

Kombinálható ezzel

- Koło Idol álló WC falon kívüli öblítőtartályokhoz monoblokk, mélyöblítéssel, alsó kifolyású, WC ülőkével → o. 9
- Koło Idol álló WC falon kívüli öblítőtartályokhoz monoblokk, mélyöblítésű, hátsó kifolyású, WC-ülőkével → o. 8
- Koło Idol álló WC mélyöblítésű, hátsó kifolyású → o. 10
- Koło Idol álló WC mélyöblítésű, alsó kifolyású → o. 11
- Koło Idol fali WC mélyöblítésű → o. 6
- Koło Idol álló WC falon kívüli öblítőtartályokhoz monoblokk, mélyöblítésű, alsó kifolyású → o. 10
- Koło Idol álló WC falon kívüli öblítőtartályokhoz monoblokk, mélyöblítésű, hátsó kifolyású → o. 9

Koło Solo WC-ülőke, rögzítés alulról, magasság 5 cm

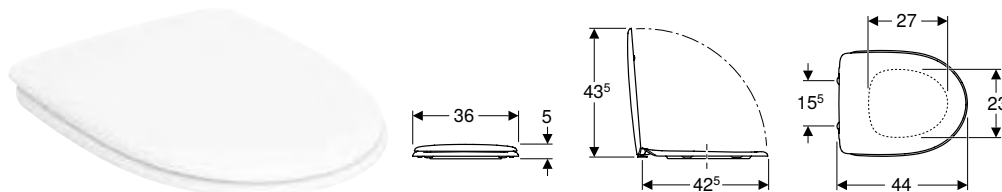

Műszaki adatok

Alapanyag	Duroplast
Rögzítési távolság	15,5 cm

Szállítási terjedelem

- WC-ülőke

Tulajdonságok

- Duroplast WC-ülőke
- Sandwich kivitel

Cikksz.	Szín / felület	B [cm]	H [cm]	T [cm]	Gyorskioldó csuklópántok	SoftClosing	Rögzítés	Csuklópánt anyaga	Ft/db
70116000	Fehér / Fénylő	36	5	44	Nem	Nem	Alsó	Fém	17 047

KIEGÉSZÍTŐK

Kapaszkodók

Koło Lehnen Concept Pro kapaszkodó, egyenes

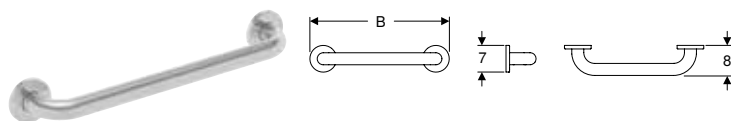

Felhasználási területek

- Talpon álló és fali WC-khez
- Kerekesszékesek számára alkalmas kivitel
- Akadálymentes építésre alkalmas

Műszaki adatok

Alapanyag	Rozsdamentes acél
-----------	-------------------

Tulajdonságok

- Falhoz rögzítés műanyag burkolattal
- Három furattal a rögzítőcsavarokhoz
- Rögzítőcsavarok műanyag gallérral fedve, \varnothing 7,1 cm
- Krómozott gallérok műanyagból
- Max. 150 kg-mal terhelhető
- Falra szerelhető
- Akadálymentes

Szállítási terjedelem

- Kartámasz
- Rögzítőanyag tömör falszerkezethez

Cikksz.	Szín / felület	B [cm]	H [cm]	T [cm]	Ft/db
L60003000	Rozsdamentes acél, sima	37	7	8	23 546
L60004000	Rozsdamentes acél, sima	52	7	8	30 277
L60006000	Rozsdamentes acél, sima	67	7	8	33 741

Koło Lehnen Concept Pro fali kapaszkodó, felhajtható

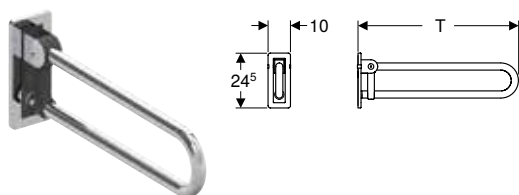

Felhasználási területek

- Talpon álló és fali WC-khez
- Kerekesszékesek számára alkalmas kivitel
- Akadálymentes építésre alkalmas

Műszaki adatok

Alapanyag	Rozsdamentes acél
-----------	-------------------

Tulajdonságok

- 100 x 245 x 13,5 mm szerelőlemezzel
- RAL 7043 antracit szerelőlemezzel
- Antracit RAL 7043 rögzítőelemmel
- Falhoz rögzítés műanyag burkolattal
- Burkolat króm színű műanyagból
- Billenthető
- Falra szerelhető
- Akadálymentes
- Max. 150 kg-mal terhelhető

Szállítási terjedelem

- Rögzítőanyag tömör falszerkezethez
- Kartámasz

Cikksz.	Szín / felület	B [cm]	H [cm]	T [cm]	Ft/db
L60401000	Rozsdamentes acél, sima	10	24,5	61,5	117 756
L60402000	Rozsdamentes acél, sima	10	24,5	71,5	120 161
L60403000	Rozsdamentes acél, sima	10	24,5	86,5	140 187

Kofo Lehnen Funktion fali kapaszkodó, felhajtható

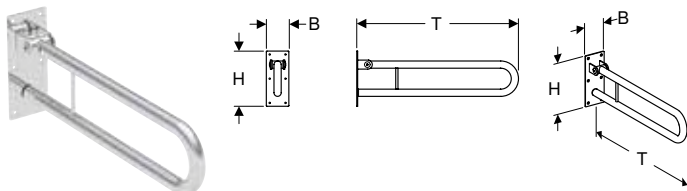

Felhasználási területek

- Talpon álló és fali WC-khez
- Kerekesszékesek számára alkalmas kivitel
- Akadálymentes építésre alkalmas

Műszaki adatok

Alapanyag	Rozsdamentes acél
-----------	-------------------

Tulajdonságok

- 100 x 245 x 4 mm szerelőlemezzel
- Max. 100 kg-mal terhelhető
- Billenthető
- Falra szerelhető
- Akadálymentes
- Hat furattal a rögzítőcsavarokhoz

Szállítási terjedelem

- Kartámasz
- Rögzítőanyag tömör falszerkezethez

Cikksz.	Szín / felület	B [cm]	H [cm]	T [cm]	Ft/db
L1061001	Rozsdamentes acél, sima	10	25	72	303 298
L1061101	Rozsdamentes acél, sima	10	24,5	87	211 490
L1061102	Rozsdamentes acél, hullámos	10	24,5	87	211 490
L1061201	Rozsdamentes acél, sima	10	24,5	61,5	206 679
L1061202	Rozsdamentes acél, hullámos	10	24,5	61,5	206 679

Kofo Lehnen Funktion kapaszkodó, egyenes

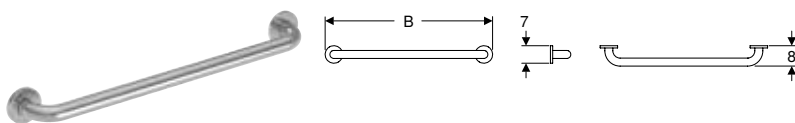

Felhasználási területek

- Akadálymentes építésre alkalmas
- Talpon álló és fali WC-khez
- Kerekesszékesek számára alkalmas kivitel

Műszaki adatok

Alapanyag	Rozsdamentes acél
-----------	-------------------

Tulajdonságok

- Falhoz rögzítés műanyag burkolattal
- Három furattal a rögzítőcsavarokhoz
- Rögzítőcsavarok rozsdamentes acélból készült gallérral borítva, ø 7 cm
- Max. 150 kg-mal terhelhető
- Falra szerelhető
- Akadálymentes

Szállítási terjedelem

- Kartámasz
- Rögzítőanyag tömör falszerkezethez

Cikksz.	Szín / felület	B [cm]	H [cm]	T [cm]	Ft/db
L1000101	Rozsdamentes acél, sima	40	7	8	37 658
L1000102	Rozsdamentes acél, hullámos	40	7	8	37 658
L1000601	Rozsdamentes acél, sima	70	7	8	65 696
L1000602	Rozsdamentes acél, hullámos	67	7	8	65 696

Kofo Lehen Funktion kapaszkodó, szögletes

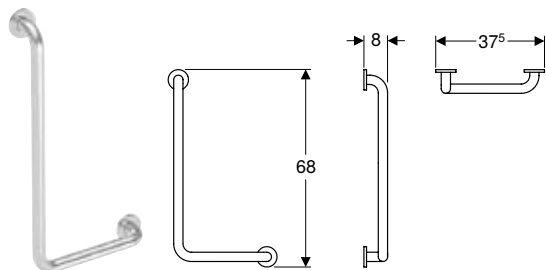

Felhasználási területek

- Talpon álló és fali WC-khez
- Kerekesszékesek számára alkalmas kivitel
- Akadálymentes építésre alkalmas

Műszaki adatok

Alapanyag	Rozsdamentes acél
-----------	-------------------

Tulajdonságok

- Falhoz rögzítés műanyag burkolattal
- Három furattal a rögzítőcsavarokhoz
- Rögzítőcsavarok rozsdamentes acélból készült gallérral borítva, \varnothing 7 cm
- Max. 150 kg-mal terhelhető
- Falra szerelhető
- Akadálymentes

Szállítási terjedelem

- Kartámasz
- Rögzítőanyag tömör falszerkezethez

Cikksz.	Szín / felület	B [cm]	H [cm]	T [cm]	Ft/db
L1012111	Rozsdamentes acél, sima	37,5	68	8	89 719
L1012112	Rozsdamentes acél, hullámos	37,5	68	8	89 719
L1012121	Rozsdamentes acél, sima	37,5	68	8	89 719
L1012122	Rozsdamentes acél, hullámos	37,5	68	8	89 719

Kofo Lehen Funktion talpon álló kapaszkodó, felhajtható

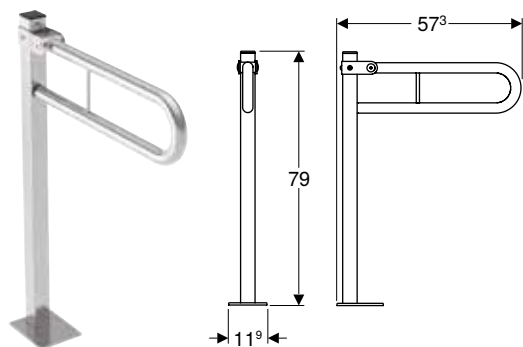

Felhasználási területek

- Talpon álló és fali WC-khez
- Kerekesszékesek számára alkalmas kivitel
- Akadálymentes építésre alkalmas

Műszaki adatok

Alapanyag	Rozsdamentes acél
-----------	-------------------

Tulajdonságok

- 200 x 140 x 6 mm szerelőlemezzel
- Billenthető
- Max. 100 kg-mal terhelhető
- Akadálymentes
- Talpon álló

Szállítási terjedelem

- Kartámasz
- Rögzítőanyag betonfalhoz

Cikksz.	Szín / felület	B [cm]	H [cm]	T [cm]	Ft/db
L1061401	Rozsdamentes acél, sima	14	90	56,5	330 043
L1061402	Rozsdamentes acél, hullámos	14	90	56,5	330 043

WC-papír tartó

Koło Lehnen Funktion WC papír tartó, fedéllel

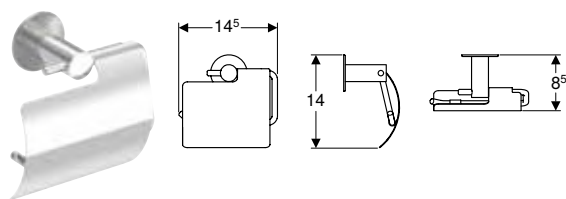

Felhasználási területek

- Talpon álló és fali WC-khez
- Kerekesszékesek számára alkalmas kivitel
- Akadálymentes építésre alkalmas

Tulajdonságok

- Falra szerelhető

Szállítási terjedelem

- Rögzítőanyag tömör falszerkezethez

Műszaki adatok

Alapanyag	Rozsdamentes acél
-----------	-------------------

Cikksz.	Szín / felület	B [cm]	H [cm]	T [cm]	Ft/db
L1100200	Rozsdamentes acél, sima	14,5	14	8,5	70 973

Koło Lehnen Funktion WC papír tartó

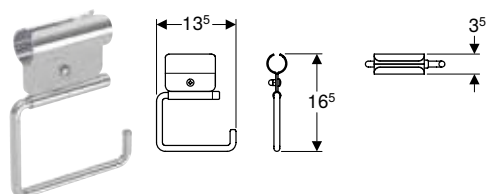

Felhasználási területek

- Talpon álló és fali WC-khez
- Kerekesszékesek számára alkalmas kivitel
- Akadálymentes építésre alkalmas

Tulajdonságok

- 3,2 cm átmérőjű tartófogantyúra szerelhető
- Rögzítés a sínre kapocccsal

Műszaki adatok

Alapanyag	Rozsdamentes acél
-----------	-------------------

Cikksz.	Szín / felület	B [cm]	H [cm]	T [cm]	Ft/db
L1103100	Rozsdamentes acél, sima	13,5	16,5	3,5	63 922



Mosdók

Mosdók.....	22
Kézmosó	24
Mosdóláb és szifontakaró.....	28
Mosdólábak	28
Szifontakarók.....	28
Kiegészítők.....	29
Kapaszkodók.....	29

MOSDÓK

Koło Rekord mosdó

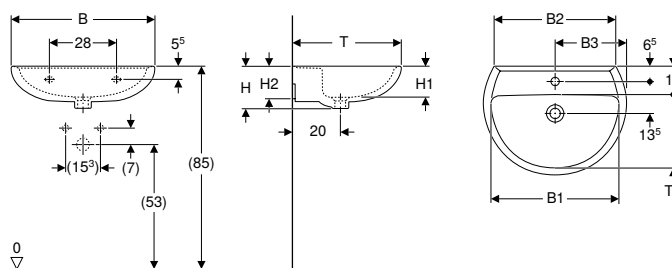

Műszaki adatok

Alapanyag Szaniterkerámia

Tulajdonságok

- Mosdólábbal kombinálható

Cikksz.	Szín/ felület	Csapfurat	Túlfolyó	B1 [cm]	B2 [cm]	B3 [cm]	H [cm]	H1 [cm]	H2 [cm]	T [cm]	T1 [cm]	Lerakófelület	Ft/db
---------	---------------	-----------	----------	---------	---------	---------	--------	---------	---------	--------	---------	---------------	-------

B / szélesség: 55 cm

K91155000	Fehér	Középen	Látható	48	47	27,5	17,5	13	13	42	26	Nélkül	19 227
K91055000	Fehér	Nélkül	Látható	48	47		17,5	13	13	42	26	Nélkül	19 227

B / szélesség: 60 cm

K91160000	Fehér	Középen	Látható	54	51	30	18	16	14	45,5	30	Nélkül	21 949
K91060000	Fehér	Nélkül	Látható	54	51		18	16	14	45,5	30	Nélkül	21 949

Kombinálható ezzel

- Koło Idol mosdóláb → o. 28
- Koło Rekord szifontakaró → o. 28

Kiegészítők

- Geberit búraszifon mosdóhoz, szeleptakaró rózsával, vízszintes kifolyással
- Geberit búraszifon mosdóhoz, vízszintes kifolyású
- Geberit mosdó csatlakozó helytakarékos típus, keskeny kivitel, külső szelepdugóval, nyomó működtetéssel
- Geberit mosdószifon, helytakarékos típus, keskeny kivitel, külső szelepdugóval, nyomó működtetéssel
- Geberit rögzítési anyag mosdóhoz

Koło Rekord mosdó, szögletes design

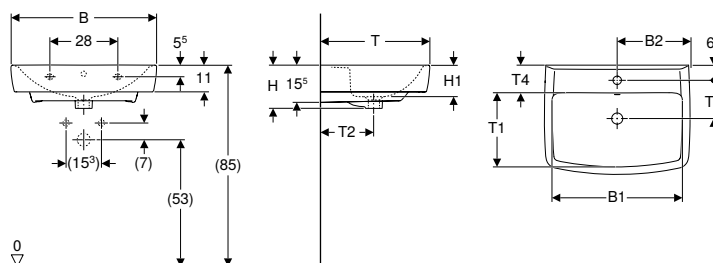

Műszaki adatok

Alapanyag Szaniterkerámia

Tulajdonságok

- Mosdólábbal kombinálható

Cikksz.	Szín/ felület	Csapfurat	Túlfolyó	B1 [cm]	B2 [cm]	H [cm]	H1 [cm]	H2 [cm]	T [cm]	T1 [cm]	T2 [cm]	T3 [cm]	T4 [cm]	Lerakófelület	Ft/db
---------	---------------	-----------	----------	---------	---------	--------	---------	---------	--------	---------	---------	---------	---------	---------------	-------

B / szélesség: 60 cm

K91962000	Fehér	Középen	Látható	54	30	18	13	5,5	45	30	22	15,5	12	Nélkül	38 124
-----------	-------	---------	---------	----	----	----	----	-----	----	----	----	------	----	--------	--------

Kombinálható ezzel

- Koło Idol mosdóláb → o. 28
- Koło Rekord szifontakaró → o. 28
- Koło Rekord alsó szekrény mosdóhoz, egy ajtóval → o. 36

Kiegészítők

- Geberit búraszifon mosdóhoz, szeleptakaró rózsával, vízszintes kifolyással
- Geberit búraszifon mosdóhoz, vízszintes kifolyású
- Geberit mosdó csatlakozó helytakarékos típus, keskeny kivitel, külső szelepdugóval, nyomó működtetéssel
- Geberit mosdószifon, helytakarékos típus, keskeny kivitel, külső szelepdugóval, nyomó működtetéssel
- Geberit rögzítési anyag mosdóhoz

Koło Idol mosdó

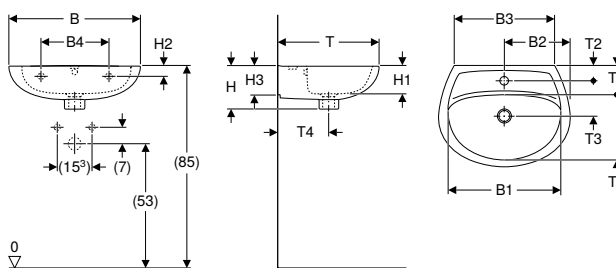

Műszaki adatok

Alapanyag	Szaniterkerámia
-----------	-----------------

Szállítási terjedelem

- Mosdó

Tulajdonságok

- Falra szerelhető
- Mosdólábbal kombinálható

Cikksz.	Szín / felület	Csap- furat	Túlfolyó	B [cm]	B1 [cm]	B2 [cm]	B3 [cm]	B4 [cm]	H [cm]	H1 [cm]	H2 [cm]	H3 [cm]	T [cm]	T1 [cm]	T2 [cm]	T3 [cm]	T4 [cm]	T5 [cm]	Lera- kőfelület	Ft/db
M11050000	Fehér / Fénylő	Nélkül	Látható	50	43		39,5	24,5	17,5	12	5,5	11,5	41	26,5			21	11,5	Nélkül	16 537
M11150000	Fehér / Fénylő	Középen	Látható	50	43	25	39,5	24,5	17,5	12	5,5	11,5	41	26,5	5,5	15,5	21	11,5	Nélkül	16 537
M11055000	Fehér / Fénylő	Nélkül	Látható	55	47,5		42	28	18	12	4,5	12,5	43	27,5			21,5	11,5	Nélkül	17 964
M11155000	Fehér / Fénylő	Középen	Látható	55	47,5	27,5	42	28	18	12	4,5	12,5	43	27,5	6,5	15	21,5	11,5	Nélkül	17 964
M11060000	Fehér / Fénylő	Nélkül	Látható	60	51,5		47,5	28	19	11,5	5	16	46	29			22	12	Nélkül	20 641
M11160000	Fehér / Fénylő	Középen	Látható	60	51,5	30	47,5	28	19	11,5	5	16	46	29	6,5	15,5	22	12	Nélkül	20 641

Kombinálható ezzel

- Koło Rekord szifontakaró → o. 28
- Koło Idol mosdóláb → o. 28

Kiegészítők

- Geberit búraszifon mosdóhoz, szeleptakaró rózsával, vízszintes kifolyással
- Geberit búraszifon mosdóhoz, vízszintes kifolyású

Koło Twins mosdó

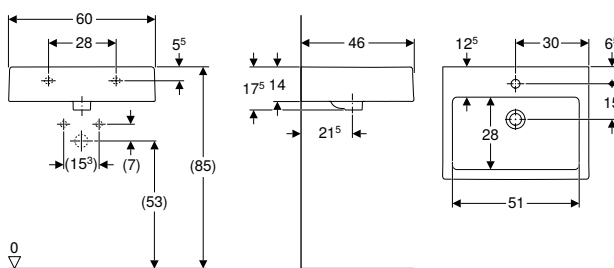

Felhasználási területek

- Mosdószekrényekbe történő beépítéshez
- Munkalapra való szereléshez

Tulajdonságok

- Szögletes
- Mosdószekrényel összeépíthető

Műszaki adatok

Alapanyag	Szaniterkerámia
-----------	-----------------

Cikksz.	Szín / felület	Csapfurat	Túlfolyó	B [cm]	H [cm]	T [cm]	Lerakőfelület	Ft/db
L51160000	Fehér	Középen	Látható	60	17,5	46	Nélkül	65 546

Kombinálható ezzel

- Koło Twins alsó szekrény mosdóhoz, egy ajtóval → o. 34
- Koło Twins alsó szekrény mosdóhoz, két fiókkal → o. 36
- Koło Twins alsó szekrény mosdóhoz, egy fiókkal → o. 35

Kiegészítők

- Geberit búraszifon mosdóhoz, szeleptakaró rózsával, vízszintes kifolyással
- Geberit búraszifon mosdóhoz, vízszintes kifolyású

KÉZMOSÓ

Koło Rekord kézmosó, aszimmetrikus túlfolyóval

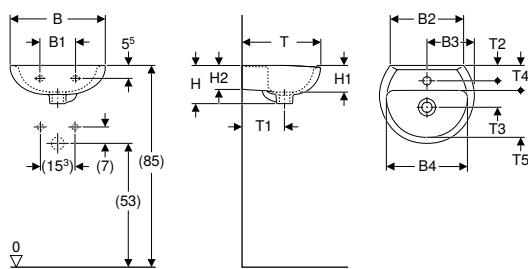

Műszaki adatok

Alapanyag	Szsaniterkerámia
-----------	------------------

Cikksz.	Szín / felület	Csapfurat	Túlfolyó	B1 [cm]	B2 [cm]	B3 [cm]	B4 [cm]	H [cm]	H1 [cm]	H2 [cm]	T [cm]	T1 [cm]	T2 [cm]	T3 [cm]	T4 [cm]	T5 [cm]	Lerakófelület	Ft/db
---------	----------------	-----------	----------	------------	------------	------------	------------	-----------	------------	------------	-----------	------------	------------	------------	------------	------------	---------------	-------

B / szélesség: 40 cm

K92040000	Fehér	Nélkül	Látható	15	30,5		34	15,5	13	11	33	17			10	20	Nélkül	17 139
K92140000	Fehér	Középen	Látható	15	30,5	20	34	15,5	13	11	33	17	6	11	10	20	Nélkül	17 139

Kiegészítők

- Geberit búraszifon mosdóhoz, szeleptakaró rózsával, vízszintes kifolyással
- Geberit búraszifon mosdóhoz, vízszintes kifolyású
- Geberit mosdó csatlakozó helytakarékos típus, keskeny kivitel, külső szelepdugóval, nyomó működtetéssel
- Geberit mosdósifon, helytakarékos típus, keskeny kivitel, külső szelepdugóval, nyomó működtetéssel
- Geberit rögzítési anyag kézmosóhoz

Koło Rekord kézmosó

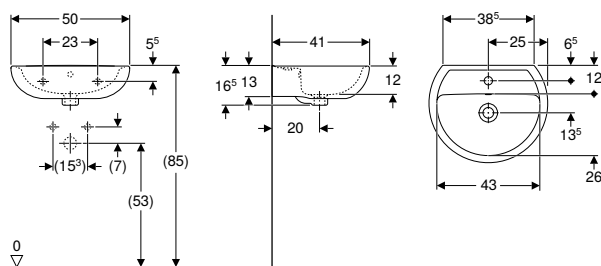

Műszaki adatok

Alapanyag	Szsaniterkerámia
-----------	------------------

Tulajdonságok

- Mosdólábbal kombinálható

Cikksz.	Szín / felület	Csapfurat	Túlfolyó	H [cm]	T [cm]	Lerakófelület	Ft/db
---------	----------------	-----------	----------	-----------	-----------	---------------	-------

B / szélesség: 50 cm

K91050000	Fehér	Nélkül	Látható	16,5	41	Nélkül	17 139
K91150000	Fehér	Középen	Látható	16,5	41	Nélkül	17 139

Kombinálható ezzel

- Koło Idol mosdóláb → o. 28
- Koło Rekord szifontakaró → o. 28

Kiegészítők

- Geberit búraszifon mosdóhoz, szeleptakaró rózsával, vízszintes kifolyással
- Geberit búraszifon mosdóhoz, vízszintes kifolyású
- Geberit mosdó csatlakozó helytakarékos típus, keskeny kivitel, külső szelepdugóval, nyomó működtetéssel
- Geberit mosdósifon, helytakarékos típus, keskeny kivitel, külső szelepdugóval, nyomó működtetéssel
- Geberit rögzítési anyag kézmosóhoz

Koło Rekord kézmosó, szögletes design, aszimmetrikus túlfolyóval

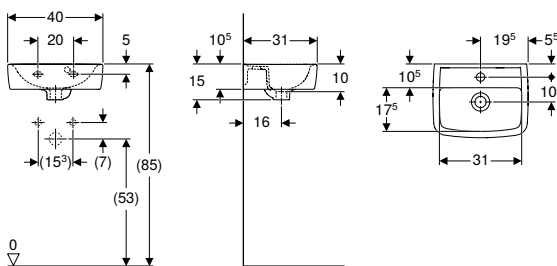

Műszaki adatok

Alapanyag	Szaniterkerámia
-----------	-----------------

Tulajdonságok

- Mosdólábbal kombinálható
- Mosdószekrénnel összeépíthető

Cikksz.	Szín / felület	Csapfurat	Túlfolyó	H [cm]	T [cm]	Lerakófelület	Ft/db
B / szélesség: 40 cm							
K91942000	Fehér	Középen	Látható	15	31	Nélkül	23 708

Kombinálható ezzel

- Koło Rekord alsó szekrény kézmosóhoz, egy ajtóval → o. 34
- Koło Idol mosdóláb → o. 28

Kiegészítők

- Geberit búraszifon mosdóhoz, szeleptakaró rózsával, vízszintes kifolyással
- Geberit búraszifon mosdóhoz, vízszintes kifolyású
- Geberit mosdó csatlakozó helytakarékos típus, keskeny kivitel, külső szelepdugóval, nyomó működtetéssel
- Geberit mosdósifon, helytakarékos típus, keskeny kivitel, külső szelepdugóval, nyomó működtetéssel
- Geberit rögzítési anyag kézmosóhoz

Koło Rekord kézmosó, szögletes design

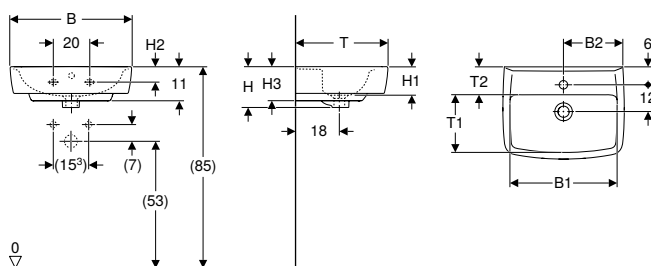

Műszaki adatok

Alapanyag	Szaniterkerámia
-----------	-----------------

Tulajdonságok

- Mosdólábbal kombinálható
- Mosdószekrénnel összeépíthető

Cikksz.	Szín / felület	Csapfurat	Túlfolyó	B1 [cm]	B2 [cm]	H [cm]	H1 [cm]	H2 [cm]	H3 [cm]	T [cm]	T1 [cm]	T2 [cm]	Lerakófelület	Ft/db
B / szélesség: 45 cm														
K91945000	Fehér	Középen	Látható	39	22	16	11	5,5	12,5	34	19	11,5	Nélkül	29 195
B / szélesség: 50 cm														
K91952000	Fehér	Középen	Látható	44	24,5	17	12	5	14	38	23	12	Nélkül	30 608

Kombinálható ezzel

- Koło Rekord alsó szekrény kézmosóhoz, egy ajtóval → o. 34
- Koło Idol mosdóláb → o. 28

Kiegészítők

- Geberit búraszifon mosdóhoz, szeleptakaró rózsával, vízszintes kifolyással
- Geberit búraszifon mosdóhoz, vízszintes kifolyású
- Geberit mosdó csatlakozó helytakarékos típus, keskeny kivitel, külső szelepdugóval, nyomó működtetéssel
- Geberit mosdósifon, helytakarékos típus, keskeny kivitel, külső szelepdugóval, nyomó működtetéssel
- Geberit rögzítési anyag kézmosóhoz

Kofo Solo kézmosó

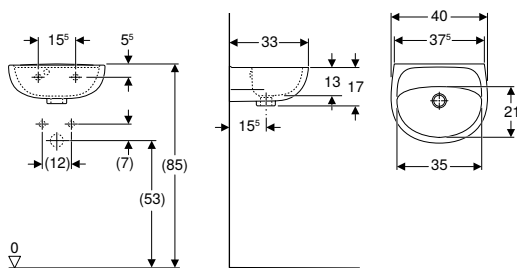

Felhasználási területek

- Kis fürdőszobákba vagy vendég WC helyiségekbe történő beépítésre

Szállítási terjedelem

- Kézmosó

Műszaki adatok

Alapanyag	Szsaniterkerámia
-----------	------------------

Cikksz.	Szín / felület	Csapfurat	Túlfolyó	B [cm]	H [cm]	T Lerakófelület [cm]	Ft/db	
72141000	Fehér / Fénylő	Középen	Látható	40	17	33	Nélkül	15 304

Kiegészítők

- Geberit búraszifon mosdóhoz, szeleptakaró rózsával, vízszintes kifolyással
- Geberit búraszifon mosdóhoz, vízszintes kifolyású

Kofo Solo kézmosó

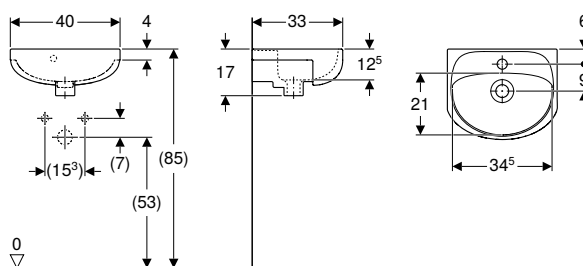

Felhasználási területek

- Kis fürdőszobákba vagy vendég WC helyiségekbe történő beépítésre
- Mosdószekrényekbe történő beépítéshez

Szállítási terjedelem

- Kézmosó

Műszaki adatok

Alapanyag	Szsaniterkerámia
-----------	------------------

Cikksz.	Szín / felület	Csapfurat	Túlfolyó	B [cm]	H [cm]	T Lerakófelület [cm]	Ft/db	
72942000	Fehér / Fénylő	Középen	Látható	40	17	33	Nélkül	16 322

Kiegészítők

- Geberit búraszifon mosdóhoz, szeleptakaró rózsával, vízszintes kifolyással
- Geberit búraszifon mosdóhoz, vízszintes kifolyású

Kofo Solo kézmosó készlet alsószekrénnyel, kétajtós

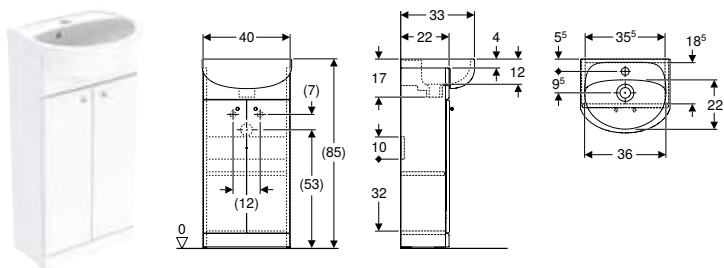

Műszaki adatok

Alapanyag Thermoplast / acél / PVC / sárgaréz

Tulajdonságok

- FSC™ C134279 tanúsítvánnyal
- Talpon álló
- Fogantyú a nyitáshoz
- Két ajtóval
- Állítható magasságú behelyezhető polccal

Szállítási terjedelem

- Alsó szekrény kézmosóhoz
- Kézmosó
- Rögzítőanyag

Cikksz.	Szín / felület	Csapfurat	Túlfolyó	B [cm]	Mosdó szélessége [cm]	H [cm]	T [cm]	Ft/db
79001000	Fehér / Magasfényű bevonat	Középen	Látható	40	40	85	33	60 254

Kiegészítők

- Geberit búraszifon mosdóhoz, helytakarékos típus, vízszintes kifolyással

Kofo Twins kézmosó

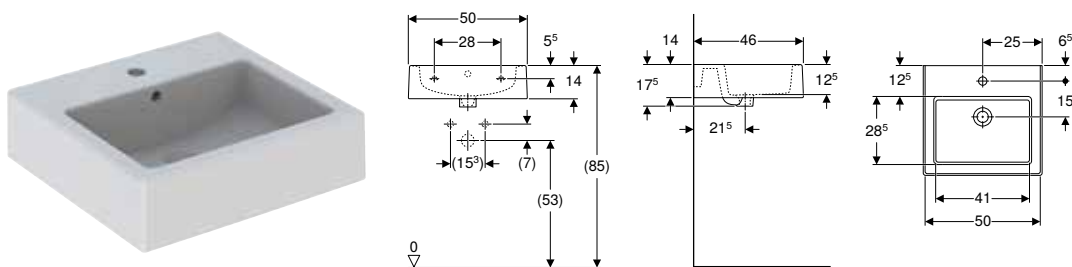

Felhasználási területek

- Mosdószekrényekbe történő beépítéshez
- Munkalapra való szereléshez

Tulajdonságok

- Szögletes
- Mosdószekrénnyel összeépíthető

Műszaki adatok

Alapanyag Szaniterkerámia

Cikksz.	Szín / felület	Csapfurat	Túlfolyó	B [cm]	H [cm]	T Lerakófelület [cm]	Ft/db
L51150000	Fehér	Középen	Látható	50	17,5	46 Nélkül	58 600

Kombinálható ezzel

- Kofo Twins alsó szekrény kézmosóhoz, egy ajtóval → o. 32
- Kofo Twins alsó szekrény kézmosóhoz, két fiókkal → o. 33
- Kofo Twins alsó szekrény kézmosóhoz, egy fiókkal → o. 32

Kiegészítők

- Geberit búraszifon mosdóhoz, szeleptakaró rózsával, vízszintes kifolyással
- Geberit búraszifon mosdóhoz, vízszintes kifolyású

MOSDÓLÁB ÉS SZIFONTAKARÓ

Mosdólábak

Koło Idol mosdóláb

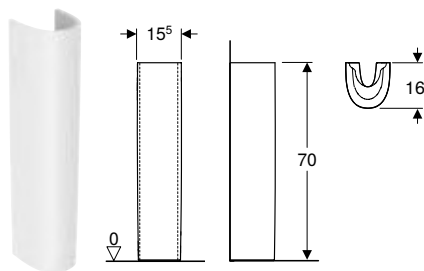

Műszaki adatok

Alapanyag	Szsaniterkerámia
-----------	------------------

Szállítási terjedelem

- Mosdóláb

Cikksz.	Szín / felület	B [cm]	H [cm]	T [cm]	Ft/db
77001000	Fehér	16	70	16	16 957

Kombinálható ezzel

- Koło Rekord kézmosó → o. 24
- Koło Rekord mosdó → o. 22
- Koło Rekord mosdó, szögletes design → o. 22
- Koło Idol mosdó → o. 23
- Koło Rekord kézmosó, szögletes design, aszimmetrikus túlfolyóval → o. 25
- Koło Rekord kézmosó, szögletes design → o. 25

Szifontakarók

Koło Rekord szifontakaró

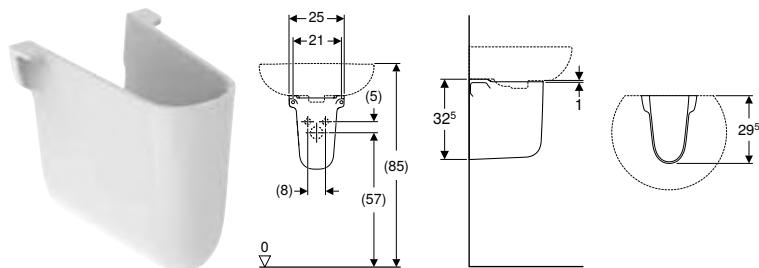

Műszaki adatok

Alapanyag	Szsaniterkerámia
-----------	------------------

Cikksz.	Szín / felület	B [cm]	H [cm]	T [cm]	Ft/db
K97101000	Fehér	25	32,5	29,5	17 950

Kombinálható ezzel

- Koło Rekord kézmosó → o. 24
- Koło Rekord mosdó → o. 22
- Koło Idol mosdó → o. 23
- Koło Rekord mosdó, szögletes design → o. 22

KIEGÉSZÍTŐK

Kapaszkodók

Koło Lehnen Concept Pro fali kapaszkodó

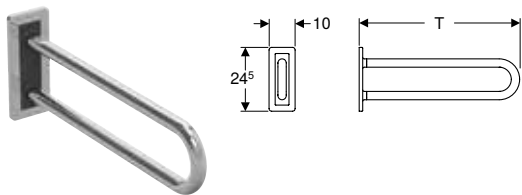

Felhasználási területek

- Talpon álló és fali WC-khez
- Mosdókhoz
- Kerekesszékesek számára alkalmas kivitel
- Akadálymentes építésre alkalmas

Műszaki adatok

Alapanyag	Rozsdamentes acél
-----------	-------------------

Tulajdonságok

- 100 x 245 x 13,5 mm szerelőlemezzel
- RAL 7043 antracit szerelőlemezzel
- Max. 120 kg-mal terhelhető
- Falhoz rögzítés műanyag burkolattal
- Burkolat króm színű műanyagból
- Falra szerelhető
- Akadálymentes

Szállítási terjedelem

- Rögzítőanyag tömör falszerkezethez
- Kartámasz

Cikksz.	Szín / felület	B [cm]	H [cm]	T [cm]	Ft/db
L60301000	Rozsdamentes acél, sima	10	24,5	61,5	93 733
L60302000	Rozsdamentes acél, sima	10	24,5	71,5	93 733

Koło Lehnen Funktion fali kapaszkodó

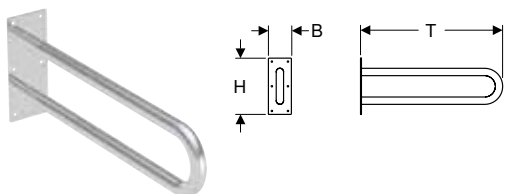

Felhasználási területek

- Talpon álló és fali WC-khez
- Mosdókhoz
- Kerekesszékesek számára alkalmas kivitel
- Akadálymentes építésre alkalmas

Műszaki adatok

Alapanyag	Rozsdamentes acél
-----------	-------------------

Tulajdonságok

- 100 x 245 x 4 mm szerelőlemezzel
- Max. 100 kg-mal terhelhető
- Falra szerelhető
- Akadálymentes
- Hat furattal a rögzítőcsavarokhoz

Szállítási terjedelem

- Kartámasz
- Rögzítőanyag tömör falszerkezethez

Cikksz.	Szín / felület	B [cm]	H [cm]	T [cm]	Ft/db
L1054401	Rozsdamentes acél, sima	10	25	72	179 438
L1054501	Rozsdamentes acél, sima	10	24,5	87	161 819
L1054502	Rozsdamentes acél, hullámos	10	24,5	87	161 819
L1054601	Rozsdamentes acél, sima	10	24,5	62	153 806
L1054602	Rozsdamentes acél, hullámos	10	24,5	62	153 806



Fürdőszobabútorok

Mosdószekrények.....	32
Kézmosókhoz	32
Mosdókhoz.....	34
Oldalszekrények	37
Kisméretű oldalsó szekrények	37
Magas kiegészítő szekrények	37
Kiegészítők.....	38
Lábzatkészletek	38
További kiegészítők	39

MOSDÓSZEKRÉNYEK

Kézmosókhöz

Koło Twins alsó szekrény kézmosóhoz, egy ajtóval

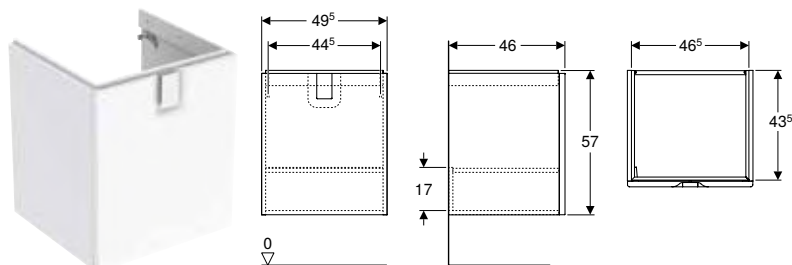

Műszaki adatok

Alapanyag Nagy tömörségű háromrétegű farostlemez

Szállítási terjedelem

- Rögzítőanyag

Tulajdonságok

- FSC™ C134279 tanúsítvánnyal
- Falra szerelhető
- Egy ajtóval
- Állítható sarokpántok
- Fogantyú a nyitáshoz
- Előszerelve szállított
- Ajtó csillapítómechanizmussal
- Nedvességtűrő
- Állítható magasságú behelyezhető polccal

Cikksz.	Szín / felület	B [cm]	H [cm]	T [cm]	Ft/db
89483000	K Test és előlap: fehér / magasfényű bevonat Fogantyú: magasfényű krómozott	49,5	57	46	79 106
89485000 *	K Fekete / Matt fóliabevonatú	49,5	57	46	87 525

K: Kifutó, szállítható: március 2025; * Megbízásból történő gyártás

Kombinálható ezzel

- Koło Twins kézmosó → o. 27
- Koło Twins kézmosó

Kiegészítők

- Koło Twins lábkészlet → o. 39
- Geberit búraszifon mosdóhoz, helytakarékos típus, vízszintes kifolyással

Koło Twins alsó szekrény kézmosóhoz, egy fiókkal

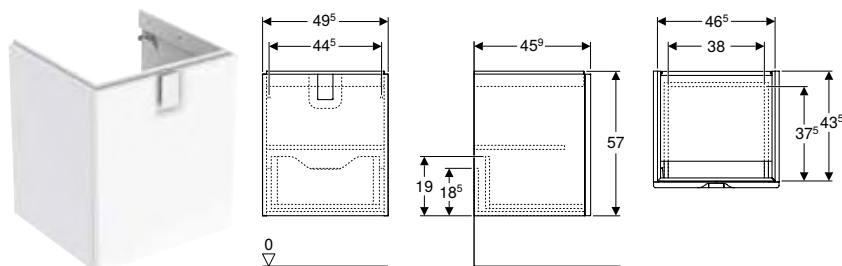

Műszaki adatok

Alapanyag Nagy tömörségű háromrétegű farostlemez

Fiók terhelése max. 30 kg

Szállítási terjedelem

- Rögzítőanyag

Tulajdonságok

- FSC™ C134279 tanúsítvánnyal
- Falra szerelhető
- Fogantyú a nyitáshoz
- Egy fiókkal
- Fiók behúzásínnel
- Nedvességtűrő
- Előszerelve szállított
- Állítható magasságú behelyezhető polccal

Cikksz.	Szín / felület	B [cm]	H [cm]	T [cm]	Ft/db
89495000	K Test és előlap: fehér / magasfényű bevonat Fogantyú: magasfényű krómozott	49,5	57	45,9	108 030
89497000 *	K Fekete / Matt fóliabevonatú	49,5	57	45,9	119 019

K: Kifutó, szállítható: március 2025; * Megbízásból történő gyártás

Kombinálható ezzel

- Koło Twins kézmosó → o. 27
- Koło Twins kézmosó

Kiegészítők

- Koło Twins lábkészlet → o. 39
- Geberit búraszifon mosdóhoz, helytakarékos típus, vízszintes kifolyással

Koło Twins alsó szekrény kézmosóhoz, két fiókkal

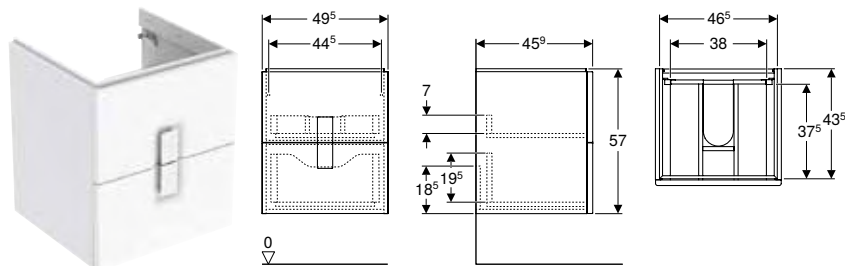

Műszaki adatok

Alapanyag	Nagy tömörségű háromrétegű farostlemez
Fiók terhelése max.	30 kg

Szállítási terjedelem

- Rögzítőanyag

Tulajdonságok

- FSC™ C134279 tanúsítvánnyal
- Fogantyú a nyitáshoz
- Két fiókkal
- Fiók behúzásával
- Falra szerelhető
- Nedvességtűrő
- Előszerve szállított

Cikksz.	Szín / felület	B [cm]	H [cm]	T [cm]	Ft/db
89489000	K Test és előlap: fehér / magasfényű bevonat Fogantyú: magasfényű krómozott	49,5	57	45,9	147 403
89491000 *	K Fekete / Matt fóliabevonatú	49,5	57	45,9	162 045

K: Kifutó, szállítható: március 2025; * Megbízásból történő gyártás

Kombinálható ezzel

- Koło Twins kézmosó → o. 27
- Koło Twins kézmosó

Kiegészítők

- Koło Twins lábkészlet → o. 39
- Geberit búraszifon mosdóhoz, helytakarékos típus, vízszintes kifolyással

Koło Rekord alsó szekrény kézmosóhoz, egy ajtóval

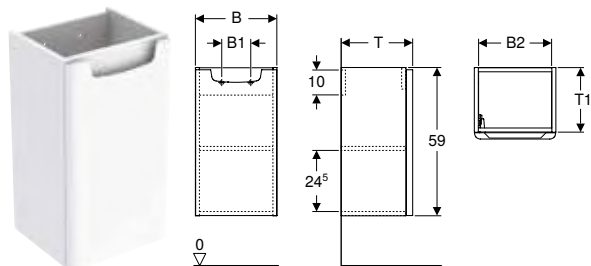

Műszaki adatok

Alapanyag Nagy tömörségű, háromrétegű farostlemez

Szállítási terjedelem

- Rögzítőanyag
- Mosdószekrény

Tulajdonságok

- FSC™ C134279 tanúsítvánnyal
- Ajtó csillapítómechanizmussal
- Állítható sarokpántok
- Nedvességtűrő
- Falra szerelhető
- Támaszkodóval
- Egy ajtóval
- Egy rögzített polccal

Cikksz.	Szín / felület	B [cm]	H [cm]	T [cm]	Ft/db
89541000	Fehér / Magasfényű bevonat	32,5	59	28,5	40 651
89543000	Fehér / Magasfényű bevonat	41	59	34	43 762

Kiegészítőleg megrendelendő

- Mosdó

Kombinálható ezzel

- Koło Rekord kézmosó, szögletes design → o. 25
- Koło Rekord kézmosó, szögletes design, aszimmetrikus túlfolyóval → o. 25

Kiegészítők

- Geberit búraszifon mosdóhoz, helytakarékos típus, vízszintes kifolyással
- Koło Rekord lábkészlet → o. 38

Mosdókhöz

Koło Twins alsó szekrény mosdóhoz, egy ajtóval

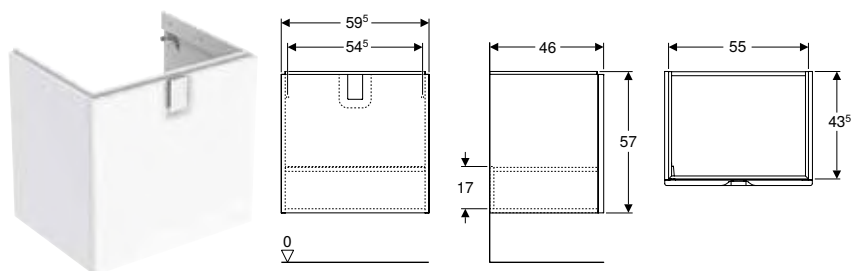

Műszaki adatok

Alapanyag Nagy tömörségű háromrétegű farostlemez

Szállítási terjedelem

- Rögzítőanyag

Tulajdonságok

- FSC™ C134279 tanúsítvánnyal
- Falra szerelhető
- Egy ajtóval
- Állítható sarokpántok
- Fogantyú a nyitáshoz
- Előszerve szállított
- Ajtó csillapítómechanizmussal
- Nedvességtűrő
- Állítható magasságú behelyezhető polccal

Cikksz.	Szín / felület	B [cm]	H [cm]	T [cm]	Ft/db
89486000	K Test és előlap: fehér / magasfényű bevonat Fogantyú: magasfényű krómozott	59,5	57	46	83 496
89488000 *	K Fekete / Matt fóliabevonatú	59,5	57	46	91 553

K: Kifutó, szállítható: március 2025; * Megbízásból történő gyártás

Kombinálható ezzel

- Koło Twins mosdó → o. 23

Kiegészítők

- Koło Twins lábkészlet → o. 39
- Geberit búraszifon mosdóhoz, helytakarékos típus, vízszintes kifolyással

Koło Twins alsó szekrény mosdóhoz, egy fiókkal

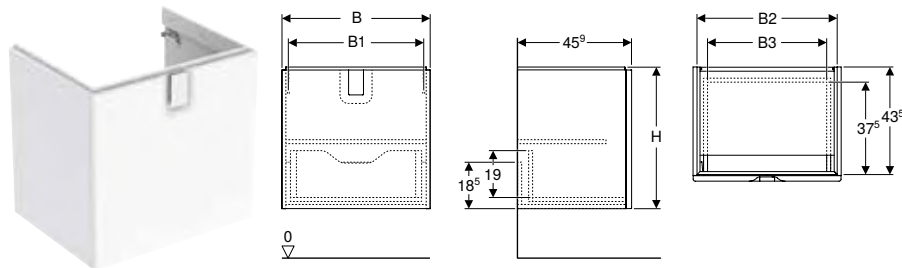

Műszaki adatok

Alapanyag	Nagy tömörségű háromrétegű farostlemez
Fiók terhelése max.	30 kg

Szállítási terjedelelem

- Rögzítőanyag

Tulajdonságok

- FSC™ C134279 tanúsítvánnyal
- Falra szerelhető
- Fogantyú a nyitáshoz
- Egy fiókkal
- Fiók behúzószínnel
- Nedvességtűrő
- Előszerve szállított
- Állítható magasságú behelyezhető polccal

Cikksz.	Szín / felület	B [cm]	H [cm]	T [cm]	Ft/db
89498000	K Test és előlap: fehér / magasfényű bevonat Fogantyú: magasfényű krómozott	59,5	57	45,9	113 532
89500000 *	K Fekete / Matt fóliabevonatú	59,5	57	45,9	124 506

K: Kifutó, szállítható: március 2025; * Megbízásból történő gyártás

Kombinálható ezzel

- Koło Twins mosdó → o. 23

Kiegészítők

- Koło Twins lábkészlet → o. 39
- Geberit búraszifon mosdóhoz, helytakarékos típus, vízszintes kifolyással

Koło Twins alsó szekrény mosdóhoz, két fiókkal

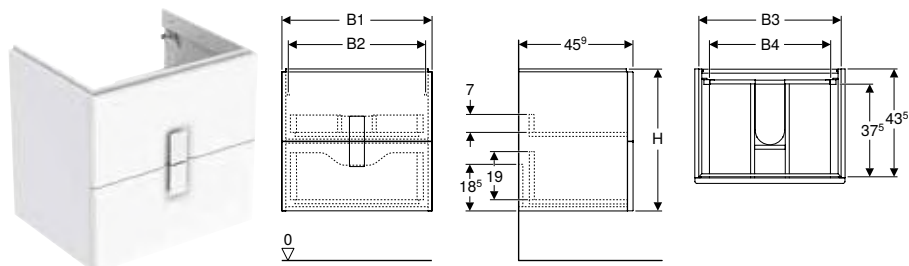

Műszaki adatok

Alapanyag	Nagy tömörségű háromrétegű farostlemez
Fiók terhelése max.	30 kg

Szállítási terjedelem

- Rögzítőanyag

Tulajdonságok

- FSC™ C134279 tanúsítvánnyal
- Nedvességtűrő
- Fogantyú a nyitáshoz
- Két fiókkal
- Fiók behúzószínnel
- Előszerve szállított
- Falra szerelhető

Cikksz.	Szín / felület	B [cm]	H [cm]	T [cm]	Ft/db
89492000	K Test és előlap: fehér / magasfényű bevonat Fogantyú: magasfényű krómozott	59,5	57	45,9	153 806
89494000 *	K Fekete / Matt fóliabevonatú	59,5	57	45,9	169 381

K: Kifutó, szállítható: március 2025; * Megbízásból történő gyártás

Kombinálható ezzel

- Koło Twins mosdó → o. 23

Kiegészítők

- Koło Twins lábkészlet → o. 39
- Geberit búraszifon mosdóhoz, helytakarékos típus, vízszintes kifolyással

Koło Rekord alsó szekrény mosdóhoz, egy ajtóval

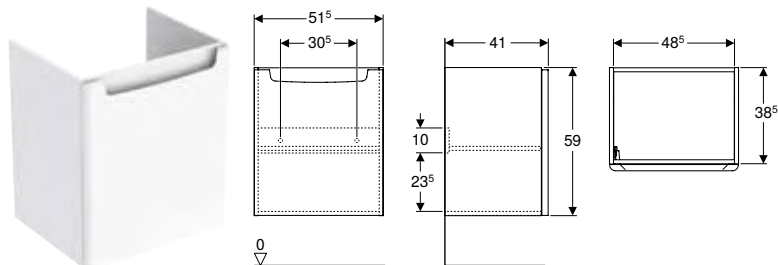

Műszaki adatok

Alapanyag	Nagy tömörségű, háromrétegű farostlemez
-----------	---

Szállítási terjedelem

- Rögzítőanyag
- Mosdószekrény

Tulajdonságok

- FSC™ C134279 tanúsítvánnyal
- Ajtó csillapítómechanizmussal
- Állítható sarokpántok
- Nedvességtűrő
- Falra szerelhető
- Támaszkodóval
- Egy ajtóval
- Egy rögzített polccal

Cikksz.	Szín / felület	B [cm]	H [cm]	T [cm]	Ft/db
89545000	Fehér / Magasfényű bevonat	51,5	59	41	49 144

Kiegészítőleg megrendelendő

- Mosdó

Kombinálható ezzel

- Koło Rekord mosdó, szögletes design → o. 22

Kiegészítők

- Geberit búraszifon mosdóhoz, helytakarékos típus, vízszintes kifolyással

OLDALSZEKRÉNYEK

Kisméretű oldalsó szekrények

Koło Rekord oldalsó szekrény, egy ajtóval

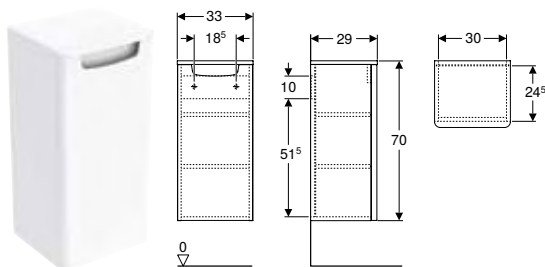

Műszaki adatok

Alapanyag Nagy tömörségű, háromrétegű farostlemez

Szállítási terjedelem

- Oldalszekrény
- 2 db áthelyezhető polc
- Rögzítőanyag

Tulajdonságok

- FSC™ C134279 tanúsítvánnyal
- Falra szerelhető
- Ajtó csillapítómechanizmussal
- Támaszkodóval
- Egy ajtóval
- Nedvességtűrő
- Állítható sarokpántok

Cikksz.	Szín / felület	B [cm]	H [cm]	T [cm]	Ft/db
88474000	K Fehér / Magasfényű bevonat	33	70	29	49 144

K: Kifutó, szállítható: december 2024

Kombinálható ezzel

- Koło Rekord lábkészlet → o. 38

Magas kiegészítő szekrények

Koło Twins magas szekrény egy ajtóval

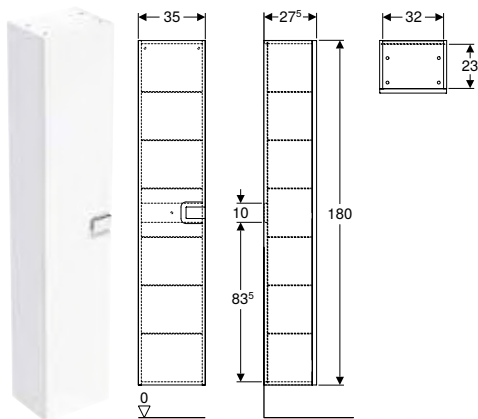

Műszaki adatok

Alapanyag Nagy tömörségű háromrétegű farostlemez

Szállítási terjedelem

- Rögzítőanyag

Tulajdonságok

- FSC™ C134279 tanúsítvánnyal
- Állítható sarokpántok
- Nedvességtűrő
- Fogantyú a nyitáshoz
- Egy ajtóval
- Ajtó csillapítómechanizmussal
- Előszerve szállított
- Falra szerelhető
- Hat állítható magasságú üvegpolccal

Cikksz.	Szín / felület	B [cm]	H [cm]	T [cm]	Ft/db
88460000	K Test és előlap: fehér / magasfényű bevonat Fogantyú: magasfényű krómozott	35	180	27,5	136 413
88462000 *	K Fekete / Matt fóliabevonatú	35	180	27,5	149 237

K: Kifutó, szállítható: március 2025; * Megbízásból történő gyártás

Koło Rekord magas szekrény két ajtóval

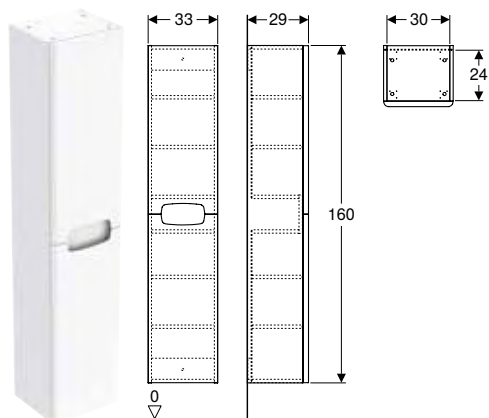

Műszaki adatok

Alapanyag Nagy tömörségű, háromrétegű farostlemez

Szállítási terjedelem

- Magas kiegészítő szekrény
- Rögzítőanyag

Tulajdonságok

- FSC™ C134279 tanúsítvánnyal
- Falra szerelhető
- Ajtó csillapítómechanizmussal
- Két ajtóval
- Fogantyú a nyitáshoz
- Nedvességtűrő
- Két állítható magasságú behelyezhető polccal a szekrény alsó részében
- Két állítható magasságú behelyezhető polccal a szekrény felső részében
- Ruhakosár rögzítéssel

Cikksz.	Szín / felület	B [cm]	H [cm]	T [cm]	Ft/db
88393000	Fehér / Magasfényű bevonat	33	160	29	103 670

Kombinálható ezzel

- Koło Rekord lábkészlet → o. 38
- Koło Rekord szennykosár → o. 39

KIEGÉSZÍTŐK

Lábazatkészletek

Koło Rekord lábkészlet

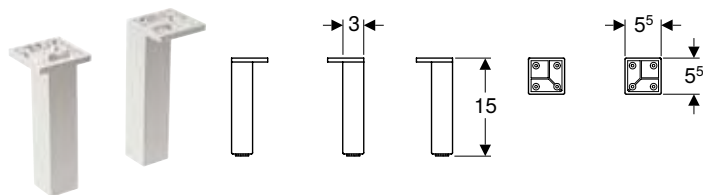

Műszaki adatok

Alapanyag Rozsdamentes acél

Szállítási terjedelem

- 2 darabos készlet

Cikksz.	Szín / felület	H [cm]	Ft/db
99274000	Ezüstözött / Szatinált	15	4 329

Kombinálható ezzel

- Koło Rekord oldalsó szekrény, egy ajtóval → o. 37
- Koło Rekord magas szekrény két ajtóval → o. 38

Kiegészítők

- Koło Rekord alsó szekrény mosdóhoz, egy ajtóval → o. 36

Kofo Twins lábkészlet

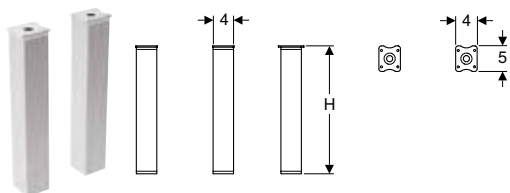

Műszaki adatok

Alapanyag	Alumínium
-----------	-----------

Szállítási terjedelem

- 2 darabos készlet

Tulajdonságok

- Állítható magasságú, a padló egyenetlenségeinek kiegyenlítésére

Cikksz.	H [cm]	Ft/db
99487000	15,16	2 525
99656000	25–26	3 338

További kiegészítők

Kofo Rekord szennyekosár

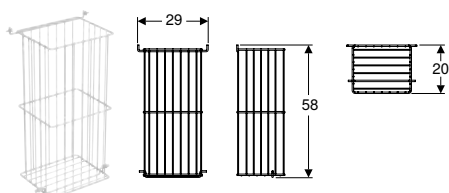

Műszaki adatok

Alapanyag	Rozsdamentes acél
-----------	-------------------

Szállítási terjedelem

- Szennyekosár
- Rögzítőanyag

Cikksz.	Szín / felület	B [cm]	H [cm]	T [cm]	Ft/db
88416000	Fehér / Matt	29	58	20	17 469

Kombinálható ezzel

- Kofo Rekord magas szekrény két ajtóval → o. 38



Tükrök és tükrös szekrények

Tükrök.....	42
Integrált világítással	42
Integrált világítás nélkül.....	42
Tükrös szekrények.....	43
Integrált világítás nélkül.....	43

TÜKRÖK

Integrált világítással

Kofo Rekord tükör világítással

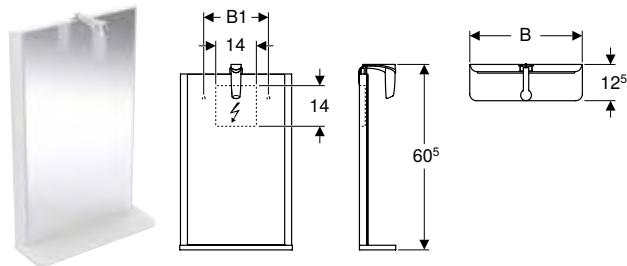

Műszaki adatok

Érintésvédelmi osztály	IP44
Névleges feszültség	220–240 V AC
Hálózati frekvencia	50 Hz / 60 Hz
Üzemi feszültség	12 V DC
Alapanyag	Üveg
Fényforrás energiahatékonysági osztálya	G
Színhőmérséklet	4000 K

Szállítási terjedelem

- Rögzítőanyag

Tulajdonságok

- LED-világítás
- Egy rögzített polccal
- Az összes fürdőszobabútor családhoz megfelelő

Cikksz.		B [cm]	H [cm]	T [cm]	Teljesítményfelvétel [W]	Ft/db
88417000	K	38	60,5	12,5	3	43 266
88418000	K	44	60,5	12,5	3	48 167

K: Kifutó, szállítható: december 2024

Integrált világítás nélkül

Kofo Lehnen Funktion tükör billenthető

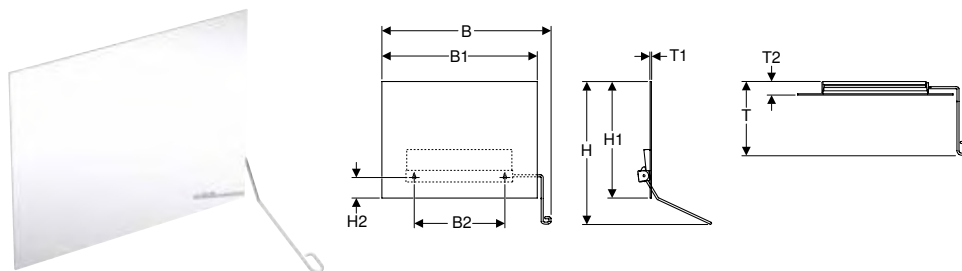

Felhasználási területek

- Kerekesszékesek számára alkalmas kivitel
- Akadálymentes építésre alkalmas

Műszaki adatok

Alapanyag	Rozsdamentes acél
-----------	-------------------

Tulajdonságok

- Billenthető kengyellel, dőlésszög 0–22°
- Falra szerelhető
- Akadálymentes

Szállítási terjedelem

- Rögzítőanyag tömör falszerkezethez
- Tükör

Cikksz.	Szín / felület	Kengyel	B [cm]	B1 [cm]	B2 [cm]	H [cm]	H1 [cm]	H2 [cm]	T [cm]	T1 [cm]	T2 [cm]	Ft/db
L31201100	Rozsdamentes acél, matt	Jobb	65,5	60	35	55	45	8	28	0,5	5	208 979

Koło Twins tükör

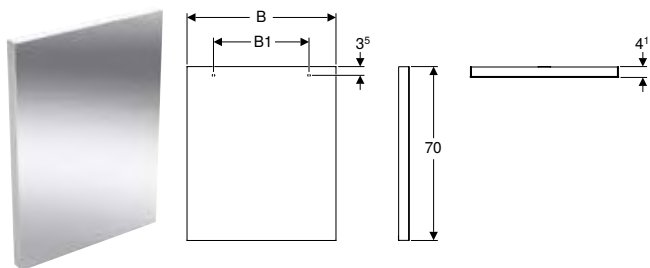

Műszaki adatok

Alapanyag	Üveg
-----------	------

Szállítási terjedelem

- Rögzítőanyag

Tulajdonságok

- FSC™ C134279 tanúsítvánnyal
- Az összes fürdőszobabútor családhoz megfelelő

Cikksz.		B [cm]	B1 [cm]	H [cm]	T [cm]	Ft/db
88455000	K	50	32	70	4,1	40 470
88458000	K	60	38,5	70	4,1	45 596

K: Kifutó, szállítható: december 2024

TÜKRÖS SZEKRÉNYEK

Integrált világítás nélkül

Koło Twins tükrös szekrény egy ajtóval

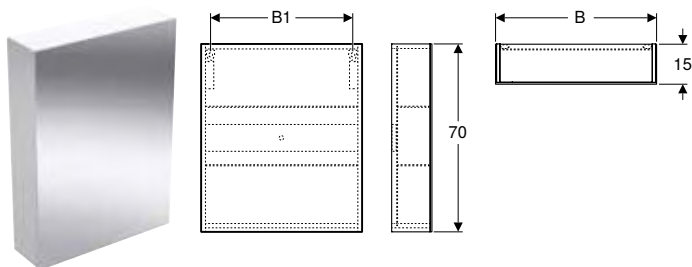

Műszaki adatok

Alapanyag	Nagy tömörségű háromrétegű farostlemez
-----------	--

Tulajdonságok

Szállítási terjedelem

- Rögzítőanyag

- FSC™ C134279 tanúsítvánnyal
- Állítható sarokpántok
- Egy ajtóval
- Mindkét oldalon tükrös ajtó
- Külső oldalak tükrös
- Ajtó csillapítómechanizmussal
- Előszerelve szállított
- Falra szerelhető
- Két állítható magasságú üvegpelccal

Cikksz.	szín / felület	B [cm]	B1 [cm]	H [cm]	T [cm]	Hálózati csatlakozó aljzatok száma	Ft/db
88454000	K Test: külső tükrös Ajtók: belső és külső tükrös	50	43	70	15	0	101 626
88457000	K Test: külső tükrös Ajtók: belső és külső tükrös	60	53	70	15	0	108 030

K: Kifutó, szállítható: december 2024



Zuhany

Zuhanytálcák	46
Kiegészítők	46

ZUHANYTÁLCÁK

Kiegészítők

Kofo Lehenen Funktion kapaszkodó zuhanyzóhoz, szögletes

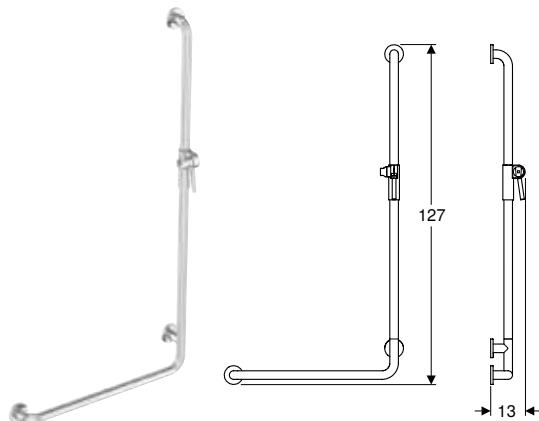

Felhasználási területek

- Kerekesszékesek számára alkalmas kivitel
- Akadálymentes építésre alkalmas
- Berendezéshez a zuhanyzó területén

Műszaki adatok

Alapanyag	Rozsdamentes acél
-----------	-------------------

Tulajdonságok

- Falhoz rögzítés műanyag burkolattal
- Két és három furattal rögzítőcsavarok számára
- Rögzítőcsavarok rozsdamentes acélból készült gallérral borítva, \varnothing 7 cm
- Max. 150 kg-mal terhelhető
- Falra szerelhető
- Akadálymentes
- Zuhanyfej tartóval

Szállítási terjedelem

- Kartámasz
- Rögzítőanyag tömör falszerkezethez

Cikksz.	Szín / felület	B [cm]	H [cm]	T [cm]	Ft/db
L1023512	Rozsdamentes acél, hullámos	67	127	13	152 664
L1023522	Rozsdamentes acél, hullámos	68,5	127	13	152 664

Kofo Lehenen Funktion zuhanyszék

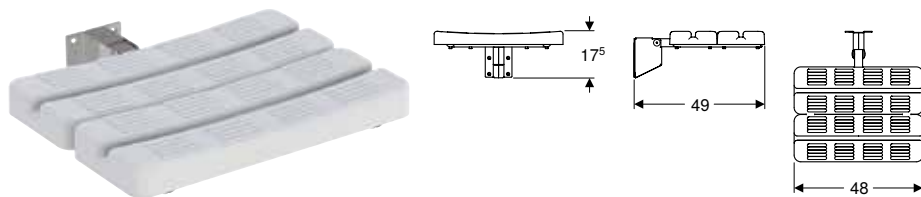

Felhasználási területek

- Kerekesszékesek számára alkalmas kivitel
- Akadálymentes építésre alkalmas
- Berendezéshez a zuhanyzó területén

Műszaki adatok

Alapanyag	Rozsdamentes acél / műanyag
-----------	-----------------------------

Tulajdonságok

- Fehér műanyagból készült ülés
- Hat furattal a rögzítőcsavarokhoz
- Max. 150 kg-mal terhelhető
- Billenthető
- Falra szerelhető
- Akadálymentes

Szállítási terjedelem

- Ülészék
- Rögzítőanyag tömör falszerkezethez

Cikksz.	Szín / felület	B [cm]	H [cm]	T [cm]	Ft/db
L1200100	Rozsdamentes acél, sima	48	17,5	49	287 348

Kofo Lehen Concept Pro zuhanyzék

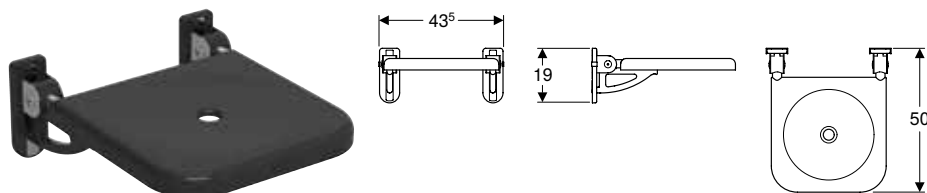

Felhasználási területek

- Kerekesszékesek számára alkalmas kivitel
- Akadálymentes építésre alkalmas
- Berendezéshez a zuhanyzó területén

Műszaki adatok

Alapanyag	Rozsdamentes acél / műanyag
-----------	-----------------------------

Szállítási terjedelem

- Ülés
- Rögzítőanyag tömör falszerkezethez

Tulajdonságok

- Két 70 x 190 x 15 mm szerelőlemezzel
- RAL 7043 antracit szerelőlemezzel
- Falhoz rögzítés műanyag burkolattal
- Három furattal a rögzítőcsavarokhoz
- Burkolat króm színű műanyagból
- PP-ből készült levehető ülés
- Max. 200 kg-mal terhelhető
- Billenthető
- Falra szerelhető
- Akadálymentes

Cikksz.	Szín / felület	B [cm]	H [cm]	T [cm]	Ft/db
L62001000	Antracit / Rozsdamentes acél, sima	43,5	19	50	213 880

Kofo Lehen Funktion zuhanyzék háttámlával

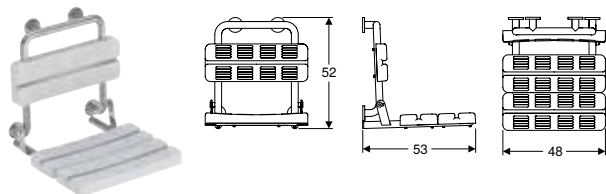

Felhasználási területek

- Kerekesszékesek számára alkalmas kivitel
- Akadálymentes építésre alkalmas
- Berendezéshez a zuhanyzó területén

Műszaki adatok

Alapanyag	Rozsdamentes acél / műanyag
-----------	-----------------------------

Szállítási terjedelem

- Ülés
- Rögzítőanyag tömör falszerkezethez

Tulajdonságok

- Fehér műanyagból készült ülés
- Rögzítőcsavarok rozsdamentes acélból készült gallérral borítva, \varnothing 7 cm
- Háttámlával
- Két és három furattal rögzítőcsavarok számára
- Max. 150 kg-mal terhelhető
- Billenthető
- Falra szerelhető
- Akadálymentes

Cikksz.	Szín / felület	B [cm]	H [cm]	T [cm]	Ft/db
L1221100	Rozsdamentes acél, sima	48	52	53	323 278

Kofo Lehen Concept Pro zuhanyfüggöny

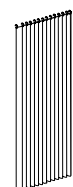

Felhasználási területek

- Kerekesszékesek számára alkalmas kivitel
- Akadálymentes építésre alkalmas
- Berendezéshez a zuhanyzó területén

Szállítási terjedelem

- 18, 24 vagy 36 gyűrű (a zuhanyfüggöny rúd méretétől függően)

Tulajdonságok

- 12 műanyag fűzőlyukkal
- Fűzőlyukak távolsága 15 cm
- Mosható 60°C-ig
- 100% szintetikus vízálló alapanyagból készült

Cikksz.	Szín / felület	B [cm]	H [cm]	Ft/db
L33333000	Fehér	180	200	35 884



Geberit termékek

Szsaniter berendezések csatlakoztatása	50
Lefolyó készletek mosdókhoz és bidékhez	50

SZANITER BERENDEZÉSEK CSATLAKOZTATÁSA

Lefolyó készletek mosdókhoz és bidékhez

Geberit búraszifon mosdóhoz, szeleptakaró rózsával, vízszintes kifolyással

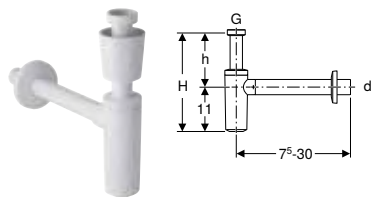

Felhasználási területek

- Mosdókhoz

Műszaki adatok

Vízzár magasság (mm)	75 mm
Alapanyag	PP

Tulajdonságok

- EN 274-3 szerinti minőségellenőrzés
- Korrozóálló
- Hátsó kifolyású

Szállítási terjedelem

- Szeleptakaró rózsza
- Fali takarórózsa

Cikksz.	Szín / felület	d, ø [mm]	G ["]	h [cm]	Ft/db
151.034.11.1	Alpin fehér	32	1 1/4	6-22	10 806
151.035.11.1	Alpin fehér	40	1 1/4	6-22	10 806

Kiegészítők

- Geberit lefolyószelep mosdóhoz

Geberit búraszifon mosdóhoz, vízszintes kifolyású

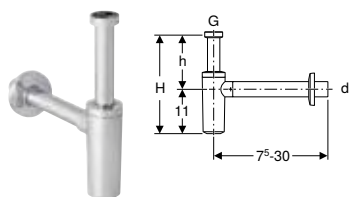

click & scan

Felhasználási területek

- Mosdókhoz

Műszaki adatok

Vízzár magasság (mm)	75 mm
Alapanyag	Akrilnitril-butadén-sztirol

Tulajdonságok

- EN 274-3 szerinti minőségellenőrzés
- Korrozóálló
- Hátsó kifolyású

Szállítási terjedelem

- Fali takarórózsa

Cikksz.	Szín / felület	d, ø [mm]	G ["]	h [cm]	Ft/db
151.034.14.1	Matt fekete	32	1 1/4	6-22	17 566
151.034.21.1	Fényes króm	32	1 1/4	6-22	18 465
151.035.14.1	Matt fekete	40	1 1/4	6-22	17 566

Kiegészítők

- Geberit lefolyószelep mosdóhoz
- Geberit hosszabbító búraszifonhoz

Geberit búraszifon mosdóhoz, helytakarékos típus, vízszintes kifolyással

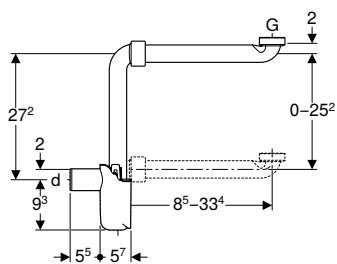

click & scan

click & scan

Felhasználási területek

- Mosdók fürdőszobabútorokba történő helytakarékos bekötéséhez

Műszaki adatok

Vízjár magasság (mm)	50 mm
Alapanyag	PP

Tulajdonságok

- EN 274-3 szerinti minőségellenőrzés
- Helytakarékos típus
- Tisztításhoz hozzáférhető
- Hátsó kifolyású

Szállítási terjedelem

- Tömítések
- Hollandis csatlakozókönyök

Cikksz.	Szín / felület	d, ø [mm]	Lefolyási teljesítmény [l/s]	G ["]	h [cm]	Ft/db
151.116.11.1	Alpin fehér	32	0,68	1 1/4	8,5-33,4	16 186
151.117.11.1	Alpin fehér	40	0,68	1 1/4	8,5-33,4	16 186

Függelék

Rövidítések.....	54
Cikkszámjegyzék.....	55

RÖVIDÍTÉSEK

Rövidítés	Megnevezés
a	(rész-) hosszúság (cm)
A	hosszúság (cm)
a1	(rész-) hosszúság (cm)
A1	kinyúlás (cm)
A ²	belső keresztmetszeti felület (cm ²)
AB	csatlakozási szélesség (mm)
AB1	csatlakozási szélesség (mm)
AB2	csatlakozási szélesség (mm)
AD	csatlakozási távolság (cm)
AD1	csatlakozási távolság (cm)
arc	szög (°)
b	(rész-) szélesség (cm)
B	szélesség (cm)
B1	szélesség (cm)
B2	szélesség (cm)
B3	szélesség (cm)
B4	szélesség (cm)
c	karimafurat-átmérő (mm)
D	külső átmérő (cm)
d, ø	külső átmérő (mm)
D1	külső átmérő (cm)
d1, ø	külső átmérő (mm)
d2, ø	külső átmérő (mm)
d3, ø	külső átmérő (mm)
da	külső csőátmérő (mm)
di, ø	belső átmérő (mm)
di1, ø	belső átmérő (mm)
DN	névleges szélesség
DN/OD	névleges szélesség
DN1	névleges szélesség
E	betolási mélység (cm)
E1	betolási mélység (cm)
G	csőmenet (")
G1	csőmenet (")
G2	csőmenet (")
h	magasság rész méret (cm)
H	magasság (cm)
h1	magasság rész méret (cm)
H1	magasság (cm)
H2	magasság (cm)
h2	magasság rész méret (cm)
H3	magasság (cm)
h3	magasság rész méret (cm)
K	maximális vágási hossz (cm)
k	karimafurat (mm)
K1	maximális vágási hossz (cm)
K2	maximális vágási hossz (cm)
K3	maximális vágási hossz (cm)
KL	kábelhossz (cm)
Ks	maximális vágási hossz tükröheglesztésnél (cm)
Ks1	maximális vágási hossz tükröheglesztésnél (cm)
Ks2	maximális vágási hossz tükröheglesztésnél (cm)
Ks3	maximális vágási hossz tükröheglesztésnél (cm)
Ks4	maximális vágási hossz tükröheglesztésnél (cm)

Rövidítés	Megnevezés
Ks5	maximális vágási hossz tükröheglesztésnél (cm)
Ks6	maximális vágási hossz tükröheglesztésnél (cm)
L	hosszúság (m)
l	(rész-) hosszúság (cm)
L	hosszúság (cm)
L1	hosszúság (cm)
l1	(rész-) hosszúság (cm)
l2	(rész-) hosszúság (cm)
L2	hosszúság (cm)
l3	(rész-) hosszúság (cm)
L3	hosszúság (cm)
La	hosszváltozás (cm)
IK	rögzítő csavar hossza (cm)
m	csavarfurat-átmérő (mm)
M	metrikus menet (mm)
n	karimafuratok száma (db)
PN	névleges nyomás (bar)
r	sugár (cm)
R	kúpos külső menet (")
R1	kúpos külső menet (")
Rg	zsinórmenet (")
Rp	kúpos belső csőmenet (")
Rp1	kúpos belső csőmenet (")
Rp2	kúpos belső csőmenet (")
s	falvastagság (mm)
S	csősorozat
s ISO	falvastagság (címkékhez) (mm)
s1	falvastagság (mm)
SW	csavarfej szélessége (mm)
T	mélység (cm)
T1	mélység (cm)
T2	mélység (cm)
T3	mélység (cm)
T4	mélység (cm)
T5	mélység (cm)
UNC	Hüvelykmenet
V	térfogatáram méréstartomány
X	szárhossz / L-méret (cm)
X1	szárhossz / L-méret (cm)
X2	szárhossz / L-méret (cm)
X3	szárhossz / L-méret (cm)
X4	szárhossz / L-méret (cm)
X5	szárhossz / L-méret (cm)
X6	szárhossz / L-méret (cm)
Z	Z-hossz (cm)
Z1	Z-hossz (cm)
Z2	Z-hossz (cm)
Z3	Z-hossz (cm)
Z4	Z-hossz (cm)
Z5	Z-hossz (cm)
Z6	Z-hossz (cm)

CIKKSZÁMJEGYZÉK

Cikkszám	Oldal
10113000	13
10131000	14
10134000	14
19035000	8
19036000	9
70116000	14
72141000	26
72942000	26
77001000	28
79001000	27
88393000	38
88416000	39
88417000	42
88418000	42
88454000	43
88455000	43
88457000	43
88458000	43
88460000	37
88462000	37
88474000	37
89483000	32
89485000	32
89486000	35
89488000	35
89489000	33
89491000	33
89492000	36
89494000	36
89495000	32
89497000	32
89498000	35
89500000	35
89541000	34
89543000	34
89545000	36
99274000	38
99487000	39
99656000	39
151.034.11.1	50
151.034.14.1	50
151.034.21.1	50
151.035.11.1	50
151.035.14.1	50
151.116.11.1	51
151.117.11.1	51
K90113000	13
K90117000	13
K90123000	12
K90124000	12
K90125000	12
K90126000	12
K91050000	24
K91055000	22

Cikkszám	Oldal
K91060000	22
K91150000	24
K91155000	22
K91160000	22
K91942000	25
K91945000	25
K91952000	25
K91962000	22
K92040000	24
K92140000	24
K93101000	6
K93203000	7
K94009000	11
K97101000	28
L1000101	16
L1000102	16
L1000601	16
L1000602	16
L1012111	17
L1012112	17
L1012121	17
L1012122	17
L1023512	46
L1023522	46
L1054401	29
L1054501	29
L1054502	29
L1054601	29
L1054602	29
L1061001	16
L1061101	16
L1061102	16
L1061201	16
L1061202	16
L1061401	17
L1061402	17
L1100200	18
L1103100	18
L1200100	46
L1221100	47
L31201100	42
L33333000	47
L51150000	27
L51160000	23
L60003000	15
L60004000	15
L60006000	15
L60301000	29
L60302000	29
L60401000	15
L60402000	15
L60403000	15
L62001000	47
M11050000	23

Cikkszám	Oldal
M11055000	23
M11060000	23
M11150000	23
M11155000	23
M11160000	23
M13000000	10
M13001000	11
M13100000	6
M13200000	9
M13201000	10
M14020000	12

ÉRTÉKESÍTŐ ÉS MŰSZAKI TANÁCSADÓ KOLLÉGÁINK

Design termékek

Értékesítési csoportvezető
Budapest budai oldal

Farkas Ágnes

30/391 6960

agnes.farkas@geberit.com

Kelet-Magyarország és
Budapest pesti oldal

Hajszik Máté

30/140 3185

mate.hajszik@geberit.com

Nyugat-Magyarország

Pozsgai Anita

30/140 3469

anita.pozsgai@geberit.com

NAPI ÉRTÉKESÍTÉSI CSOPORT

Értékesítési csoportvezető

Mészáros Sándor

30/954 8081

sandor.meszáros@geberit.com

Északnyugat-Magyarország

Limberger Marcell

30/231 1619

marcell.limberger@geberit.com

Nyugat-Magyarország

Horváth András

30/330 3623

andras.horvath@geberit.com

Délnyugat-Magyarország

Kránicz Ildikó

30/932 2616

ildiko.kranicz@geberit.com

Budapest és vonzáskörzete budai oldal

Szabad Róbert

30/549 0502

robert.szabad@geberit.com

Budapest és vonzáskörzete pesti oldal

Simon-Hammer Mária

30/162 7556

maria.simon-hammer@geberit.com

Északkelet-Magyarország

Juhász Csaba

30/505 6700

csaba.juhasz@geberit.com

Délkelet-Magyarország

Gabula János

30/327 7639

janos.gabula@geberit.com

PROJEKT ÉRTÉKESÍTÉSI CSOPORT

Értékesítési csoportvezető

Ratulovszky László

30/970 9466

laszlo.ratulovszky@geberit.com

Budapest és vonzáskörzete

Kígyóssy Gábor

30/539 1565

gabor.kigyossy@geberit.com

Komendó Imre

30/646 8565

imre.komendo@geberit.com

Gerlóci Gábor

30/291 8428

gabor.gerloci@geberit.com

Lukácsiné Sass Krisztina

30/128 1454

krisztina.lukacsinesass@geberit.com

Geberit Kft.
1117 Budapest
Alíz utca 4.

T +36 1 204 41 87
F +36 1 204 41 90
sales.hu@geberit.com

www.kolo-geberit.hu