

WC-k és WC-ülőkék

Fali WC-k.....	6
Mélyöblítésű WC-k	6
Álló WC	7
Mélyöblítésű WC-k falon kívüli öblítőtartályhoz	7
Mélyöblítésű WC-k	9
Falon kívüli öblítőtartály szaniterkerámiából készült WC-khez.....	10
Monoblokk.....	10
WC-ülőkék.....	11
WC-ülőkék.....	11
Kiegészítők.....	14
Kapaszkodók	14
WC-papír tartó.....	17

FALI WC-K

Mélyöblítésű WC-k

Koło Rekord fali WC mélyöblítésű

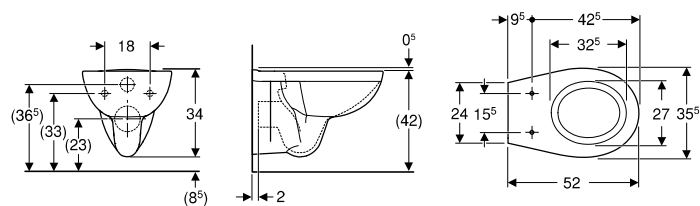

Felhasználási területek

- Falsík alatti öblítőtartályokhoz

Műszaki adatok

Alapanyag	Szaniterkerámia
-----------	-----------------

Tulajdonságok

- Falra szerelhető
- Mélyöblítésű WC
- Öblítőperemmel
- 1. típus, teljes mennyiség 6 / 5 l, EN 997 szerint
- 4.5 literrel öblít

Cikksz.	Szín / felület	Sz [cm]	H [cm]	T [cm]	Ft/db
K93101000	Fehér	35,5	33,5	52	34 206

Kiegészítőleg megrendelendő

- WC-ülőke

Kombinálható ezzel

- Koło Rekord WC-ülőke, rögzítés felülről → o. 12
- Koło Rekord WC-ülőke, rögzítés alulról → o. 11

Koło Idol fali WC mélyöblítésű

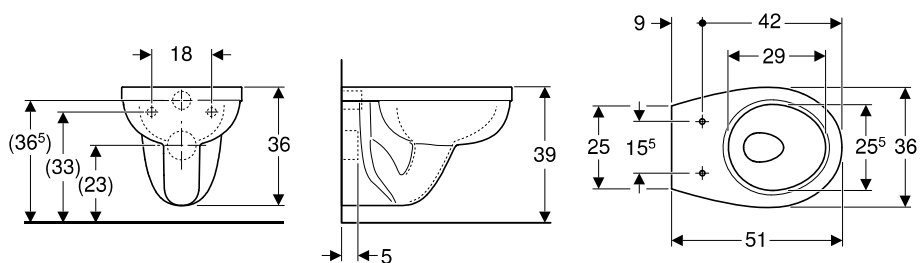

Felhasználási területek

- Falsík alatti öblítőtartályokhoz

Műszaki adatok

Alapanyag	Szaniterkerámia
-----------	-----------------

Tulajdonságok

- Mélyöblítésű WC
- Falra szerelhető
- Öblítőperemmel
- 1. típus, teljes mennyiség 6 l, EN 997 szerint

Szállítási terjedelem

- WC-kerámia

Cikksz.	Szín / felület	Sz [cm]	H [cm]	T [cm]	Ft/db
M13100000	Fehér / Fénylő	36	36	51	37 620

Kiegészítőleg megrendelendő

- WC-ülőke

Kombinálható ezzel

- Koło Idol WC-ülőke, rögzítés alulról → o. 12
- Koło Idol WC-ülőke, rögzítés felülről → o. 13
- Koło Idol WC-ülőke, rögzítés felülről
- Koło Nova Pro WC-ülőke gyermek ülőkarimával, rögzítés felülről

ÁLLÓ WC

Mélyöblítésű WC-k falon kívüli öblítőtartályhoz

Koło Rekord álló WC falon kívüli öblítőtartályokhoz monoblokk, mélyöblítésű, hátsó kifolyású

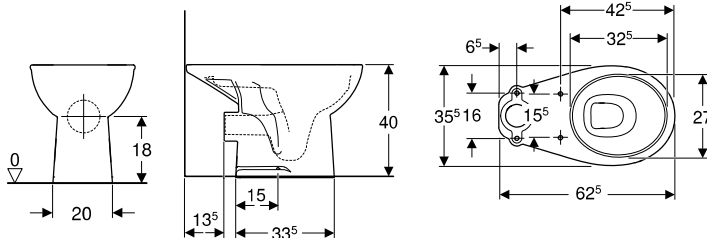

Felhasználási területek

- Falon kívüli öblítőtartályhoz

Műszaki adatok

Alapanyag	Szaniterkerámia
-----------	-----------------

Cikksz.	Szín / felület	Sz [cm]	H [cm]	T [cm]	Ft/db
K93203000	Fehér	35,5	40	62,5	26 160

Tulajdonságok

- Talpon álló
- Mélyöblítésű WC
- 1. típus, teljes mennyiség 6 / 4 l, EN 997 szerint
- Hátsó kifolyású

Kiegészítőleg megrendelendő

- Öblítőtartály
- WC-ülőke

Kombinálható ezzel

- Koło Rekord WC-ülőke, rögzítés felülről → o. 12
- Koło Rekord WC-ülőke, rögzítés alulról → o. 11

Koło Idol álló WC falon kívüli öblítőtartályokhoz monoblokk, mélyöblítésű, vízszintes kifolyású, WC-ülőkével

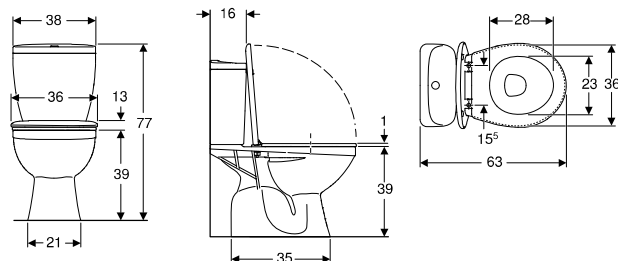

Felhasználási területek

- 1/2'-os vízcsatlakozásokhoz
- Kis fürdőszobákba vagy vendég WC helyiségekbe történő beépítésre

Műszaki adatok

Öblítővíz-mennyiség gyári beállítása	6 l / 3 l
Nagy öblítővíz-mennyiség beállítási tartománya	6 l
Kis öblítővíz-mennyiség beállítási tartománya	3 l
Alapanyag	Szaniterkerámia
Rögzítési távolság	15,5 cm

Tulajdonságok

- Talpon álló
- Mélyöblítésű WC
- Hátsó kifolyású
- 2 mennyiségű öblítés
- Öblítőperemmel
- 1. típus, teljes mennyiség 6 l, EN 997 szerint
- Alsó vízcsatlakozás
- Látható rögzítés
- Fehér műanyagból készült ülés

Szállítási terjedelem

- WC-kerámia
- Falon kívüli öblítőtartály
- Öblítő és töltőszelep
- WC-ülőke
- Rögzítőanyag

Cikksz.	Szín / felület	Sz [cm]	H [cm]	T [cm]	Előremenő	Lefolyó	Gyorskioldó csuklópántok	Lecsapódásgátlós	Rög-zítés	Csuklópánt anyaga	Ft/db
19035000	Fehér	38	77	63	Oldalirányú	Vízszintes	Nem	Nem	Felső	Műanyag	77 999

Kombinálható ezzel

- Koło Idol WC-ülőke, rögzítés alulról → o. 12
- Koło Idol WC-ülőke, rögzítés felülről → o. 13

Koło Idol álló WC falon kívüli öblítőtartályokhoz monoblokk, mélyöblítésű, hátsó kifolyású

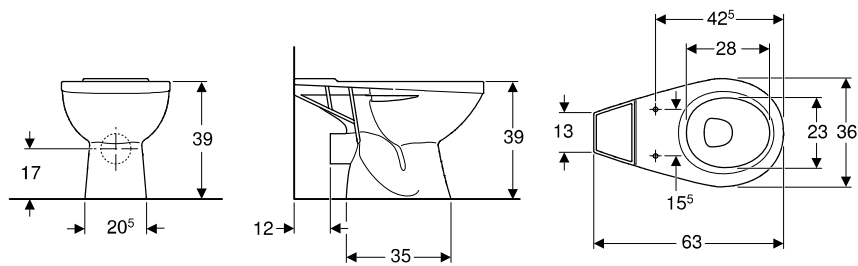

Felhasználási területek

- 1/2'-os vízcsatlakozásokhoz
- Kis fürdőszobákba vagy vendég WC helyiségekbe történő beépítésre

Műszaki adatok

Alapanyag	Szsaniterkerámia
Rögzítési távolság	15,5 cm

Tulajdonságok

- Talpon álló
- Mélyöblítésű WC
- Hátsó kifolyású
- Öblítőperemmel
- Látható rögzítés
- 1. típus, teljes mennyiség 6 / 5 l, EN 997 szerint

Szállítási terjedelem

- WC-kerámia
- Rögzítőanyag

Cikksz.	Szín / felület	Sz [cm]	H [cm]	T [cm]	Lefolyó	Ft/db
M13200000	Fehér / Fénylő	36	39	63	Vízszintes	32 754

Kombinálható ezzel

- Koło Idol falon kívüli öblítőtartály, 2 mennyiségű öblítés, oldalsó vízcsatlakozás → o. 11
- Koło Idol WC-ülőke, rögzítés alulról → o. 12
- Koło Idol WC-ülőke, rögzítés felülről → o. 13
- Koło Idol WC-ülőke, rögzítés felülről
- Koło Nova Pro WC-ülőke gyermek ülőkarimával, rögzítés felülről

Koło Idol álló WC falon kívüli öblítőtartályokhoz monoblokk, mélyöblítéssel, függőleges lefolyóval, WC ülőkével

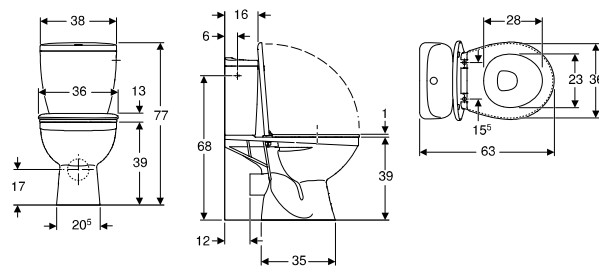

Műszaki adatok

Alapanyag	Szsaniterkerámia
-----------	------------------

Tulajdonságok

- Talpon álló
- Mélyöblítésű WC
- Függőleges kifolyású
- 1. típus, teljes mennyiség 6 l, EN 997 szerint
- Öblítőperemmel
- Oldalsó vízcsatlakozás
- 2 mennyiségű öblítés

Szállítási terjedelem

- WC-kerámia
- Rögzítőanyag
- Falon kívüli öblítőtartály
- Öblítő és töltőszelep
- WC-ülőke

Cikksz.	Szín / felület	Sz [cm]	H [cm]	T [cm]	Rögzítés	Csuklópánt anyaga	Ft/db
19036000	Fehér / Fénylő	38	77	63	Felső	Műanyag	80 120

Kombinálható ezzel

- Koło Idol WC-ülőke, rögzítés alulról → o. 12
- Koło Idol WC-ülőke, rögzítés felülről → o. 13

Koło Idol álló WC falon kívüli öblítőtartályokhoz monoblokk, mélyöblítésű, alsó kifolyású

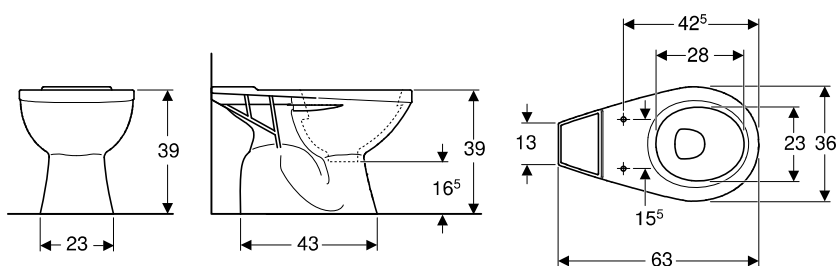

Felhasználási területek

- Kis fürdőszobákba vagy vendég WC helyiségekbe történő beépítésre

Műszaki adatok

Alapanyag	Szaniterkerámia
-----------	-----------------

Tulajdonságok

- Mélyöblítésű WC
- Talpon álló
- Függőleges kifolyású
- 1. típus, teljes mennyiség 6 / 5 I, EN 997 szerint
- Öblítőperemmel

Szállítási terjedelem

- WC-kerámia
- Rögzítőanyag

Cikksz.	Szín / felület	Sz [cm]	H [cm]	T [cm]	Ft/db
M13201000	Fehér / Fénylő	36	39	63	35 848

Kiegészítőleg megrendelendő

- WC-ülőke
- Öblítőtartály

Kombinálható ezzel

- Koło Idol falon kívüli öblítőtartály, 2 mennyiségű öblítés, oldalsó vízcsatlakozás → o. 11
- Koło Idol WC-ülőke, rögzítés alulról → o. 12
- Koło Idol WC-ülőke, rögzítés felülről → o. 13
- Koło Nova Pro WC-ülőke gyermek ülőkarimával, rögzítés felülről

Mélyöblítésű WC-k

Koło Idol álló WC mélyöblítésű, hátsó kifolyású

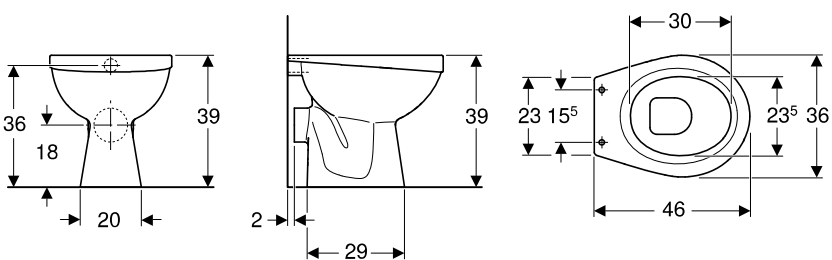

Felhasználási területek

- Kis fürdőszobákba vagy vendég WC helyiségekbe történő beépítésre

Műszaki adatok

Alapanyag	Szaniterkerámia
-----------	-----------------

Tulajdonságok

- Mélyöblítésű WC
- Talpon álló
- Öblítőperemmel
- Hátsó kifolyású
- 1. típus, teljes mennyiség 6 I, EN 997 szerint

Szállítási terjedelem

- WC-kerámia
- Rögzítőanyag

Cikksz.	Szín / felület	Sz [cm]	H [cm]	T [cm]	Ft/db
M13000000	Fehér / Fénylő	36	39	46	21 250

Kiegészítőleg megrendelendő

- WC-ülőke

Kombinálható ezzel

- Koło Idol WC-ülőke, rögzítés alulról → o. 12
- Koło Idol WC-ülőke, rögzítés felülről → o. 13
- Koło Nova Pro WC-ülőke gyermek ülőkarimával, rögzítés felülről

WC-k és WC-ülőkék

FALON KÍVÜLI ÖBLÍTŐTARTÁLY SZANITERKERÁMIÁBÓL KÉSZÜLT WC-KHEZ.
Monoblokk

Koło Idol álló WC mélyöblítésű, függőleges lefolyóval

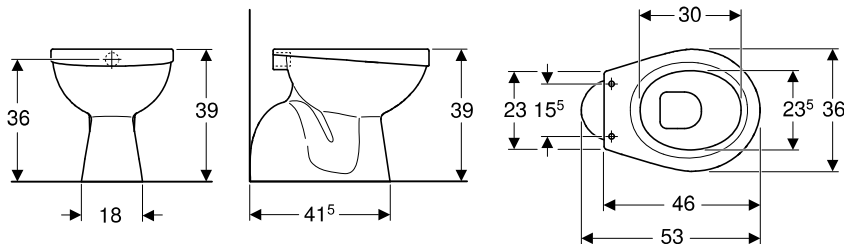

Felhasználási területek

- Kis fürdőszobákba vagy vendég WC helyiségekbe történő beépítésre

Műszaki adatok

Alapanyag	Szaniterkerámia
-----------	-----------------

Tulajdonságok

- Mélyöblítésű WC
- Talpon álló
- Öblítőperemmel
- Függőleges kifolyású
- 1. típus, teljes mennyiség 6 l, EN 997 szerint

Szállítási terjedelem

- WC-kerámia
- Rögzítőanyag

Cikksz.	Szín / felület	Sz [cm]	H [cm]	T [cm]	Ft/db
M13001000	Fehér / Fénylő	36	39	46	24 809

Kiegészítőleg megrendelendő

- WC-ülőke

Kombinálható ezzel

- Koło Idol WC-ülőke, rögzítés alulról → o. 12
- Koło Idol WC-ülőke, rögzítés felülről → o. 13
- Koło Idol WC-ülőke, rögzítés felülről
- Koło Nova Pro WC-ülőke gyermek ülőkarimával, rögzítés felülről

FALON KÍVÜLI ÖBLÍTŐTARTÁLY SZANITERKERÁMIÁBÓL KÉSZÜLT WC-KHEZ.

Monoblokk

Koło Rekord falon kívüli öblítőtartály, 2 mennyiségű öblítés, oldalsó vízcsatlakozás, WC-hez, Rimfree



Felhasználási területek

- Monoblokkos szereléshez

Műszaki adatok

Öblítővíz-mennyiség gyári beállítása	6 l / 3 l
Nagy öblítővíz-mennyiség beállítási tartománya	4 l / 6 l
Kis öblítővíz-mennyiség beállítási tartománya	2,6 l / 3 l
Alapanyag	Szaniterkerámia

Tulajdonságok

- Monoblokkos
- 2 mennyiségű öblítés
- 1. típus, teljes mennyiség 6 l, EN 997 szerint
- Oldalsó vízcsatlakozás
- Hangszigetelt

Szállítási terjedelem

- Öblítő és töltőszelep

Cikksz.	Szín / felület	Sz [cm]	H [cm]	T [cm]	Ft/db
K94009000	Fehér	37	36	17	26 465

Koło Idol falon kívüli öblítőtartály, 2 mennyiségű öblítés, oldalsó vízcsatlakozás

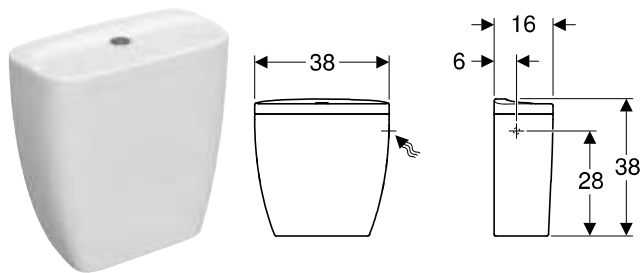

Felhasználási területek

- Monoblokkos szereléshez

Műszaki adatok

Alapanyag	Szaniterkerámia
-----------	-----------------

Tulajdonságok

- Monoblokkos
- 2 mennyiségű öblítés
- Oldalsó vízcsatlakozás

Szállítási terjedelem

- WC-kerámia
- Öblítő és töltőszelep

Cikksz.	Szín / felület	Sz [cm]	H [cm]	T [cm]	Ft/db
M14020000	Fehér / Fénylő	38	38	16	33 727

Kombinálható ezzel

- Koło Idol álló WC falon kívüli öblítőtartályokhoz monoblokk, mélyöblítésű, hátsó kifolyású → o. 8
- Koło Idol álló WC falon kívüli öblítőtartályokhoz monoblokk, mélyöblítésű, alsó kifolyású → o. 9

WC-ÜLŐKÉK

WC-ülőkék

Koło Rekord WC-ülőke, rögzítés alulról

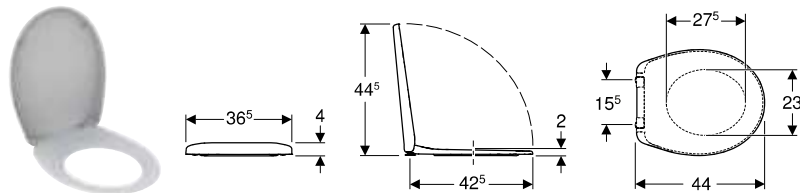

Műszaki adatok

Alapanyag	Thermoplast
Rögzítési távolság	15,5 cm

Cikksz.	Szín / felület	Lecsapódásgátlós	Rögzítés Csuklópánt anyaga	Ft/db
K90123000	Fehér / Fénylő	Nem	Alsó Rozsdamentes acél	13 058

Kombinálható ezzel

- Koło Rekord fali WC mélyöblítésű → o. 6
- Koło Rekord álló WC falon kívüli öblítőtartályokhoz monoblokk, mélyöblítésű, hátsó kifolyású → o. 7

Koło Rekord WC-ülőke, rögzítés felülől

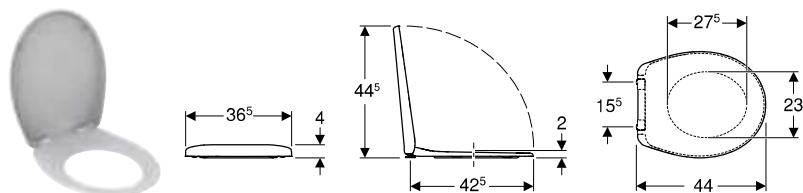

Műszaki adatok

Alapanyag	Thermoplast
Rögzítési távolság	15,5 cm

Cikksz.	Szín / felület	Gyorskioldó csuklópántok	Leccsapódásgátlós	Rögzítés	Csuklópánt anyaga	Ft/db
K90124000	Fehér / Fénylő	Nem	Nem	Felső	Fém	15 237
K90125000	Fehér / Fénylő	Nem	Igen	Felső	Fém	25 041
K90126000	Fehér / Fénylő	Igen	Igen	Felső	Rozsdamentes acél	30 343

Kombinálható ezzel

- Koło Rekord fali WC mélyöblítésű → o. 6
- Koło Rekord fali WC mélyöblítésű, rövidített kivitel, Rimfree
- Koło Rekord mélyöblítésű fali WC
- Koło Rekord álló WC falon kívüli öblítőtartályokhoz monoblokk, mélyöblítésű, hátsó kifolyású → o. 7

Koło Rekord WC-ülőke, rögzítés alulról

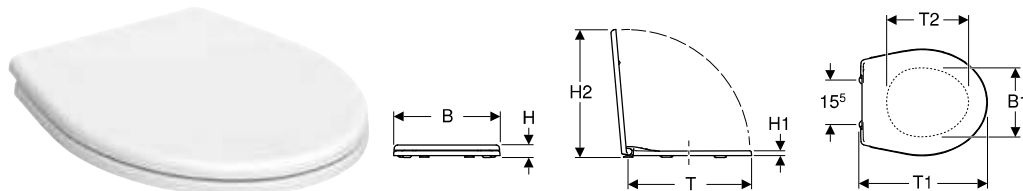

Műszaki adatok

Alapanyag	Műanyag
Rögzítési távolság	15,5 cm

Cikksz.	Szín / felület	Gyorskioldó csuklópántok	Leccsapódásgátlós	Rögzítés	Csuklópánt anyaga	Ft/db
K90113000	Fehér / Műanyag	Nem	Nem	Alsó	Műanyag	10 603
K90117000	Fehér / Műanyag	Nem	Nem	Alsó	Műanyag	17 343

Koło Idol WC-ülőke, rögzítés alulról

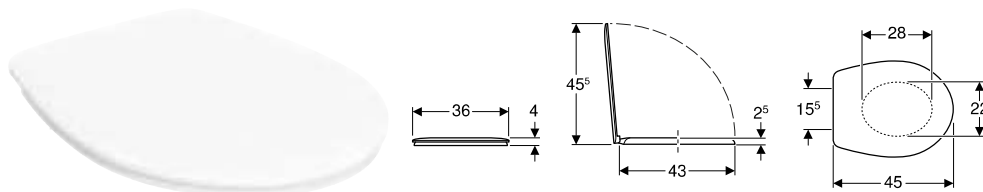

Műszaki adatok

Alapanyag	Duroplast
Rögzítési távolság	15,5 cm

Szállítási terjedelem

- WC-ülőke

Tulajdonságok

- Duroplast WC-ülőke

Cikksz.	Szín / felület	Gyorskioldó csuklópántok	Leccsapódásgátlós	Rögzítés	Csuklópánt anyaga	Ft/db
10113000	Fehér / Fénylő	Nem	Nem	Felső	Fém	18 156

Kombinálható ezzel

- Koło Idol álló WC falon kívüli öblítőtartályokhoz monoblokk, mélyöblítésű, függőleges lefolyóval, WC ülőkével → o. 8
- Koło Idol álló WC mélyöblítésű, hátsó kifolyású
- Koło Idol álló WC falon kívüli öblítőtartályokhoz monoblokk, mélyöblítésű, vízszintes kifolyású, WC-ülőkével → o. 7
- Koło Idol álló WC mélyöblítésű, hátsó kifolyású → o. 9
- Koło Idol álló WC mélyöblítésű, függőleges lefolyóval → o. 10
- Koło Idol fali WC mélyöblítésű → o. 6
- Koło Idol álló WC falon kívüli öblítőtartályokhoz monoblokk, mélyöblítésű, alsó kifolyású → o. 9
- Koło Idol álló WC falon kívüli öblítőtartályokhoz monoblokk, mélyöblítésű, hátsó kifolyású → o. 8

Koło Idol WC-ülőke, rögzítés felülől

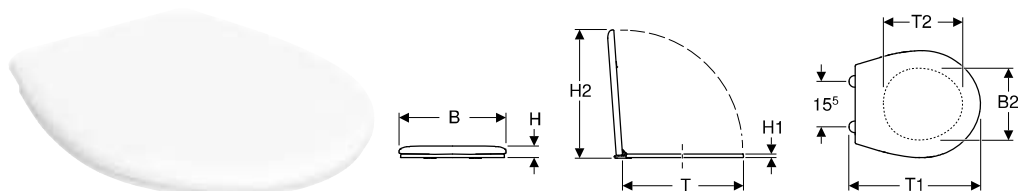

Műszaki adatok

Alapanyag	Műanyag
Rögzítési távolság	15,5 cm

Szállítási terjedelem

- WC-ülőke

Cikksz.	Szín / felület	Gyorskioldó csuklópántok	Leccsapódásgátlós	Rögzítés	Csuklópánt anyaga	Ft/db
10131000	Fehér / Fénylő	Nem	Nem	Felső	Műanyag	9 732
10134000	Fehér / Fénylő	Nem	Igen	Felső	Műanyag	13 697

Kombinálható ezzel

- Koło Idol álló WC falon kívüli öblítőtartályokhoz monoblokk, mélyöblítéssel, függőleges lefolyóval, WC ülőkével → o. 8
- Koło Idol álló WC falon kívüli öblítőtartályokhoz monoblokk, mélyöblítésű, vízszintes kifolyású, WC-ülőkével → o. 7
- Koło Idol álló WC mélyöblítésű, hátsó kifolyású
- Koło Idol álló WC mélyöblítésű, hátsó kifolyású → o. 9
- Koło Idol álló WC mélyöblítésű, függőleges lefolyóval → o. 10
- Koło Idol fali WC mélyöblítésű → o. 6
- Koło Idol álló WC falon kívüli öblítőtartályokhoz monoblokk, mélyöblítésű, alsó kifolyású → o. 9
- Koło Idol álló WC falon kívüli öblítőtartályokhoz monoblokk, mélyöblítésű, hátsó kifolyású → o. 8

Koło Solo WC-ülőke, rögzítés alulról

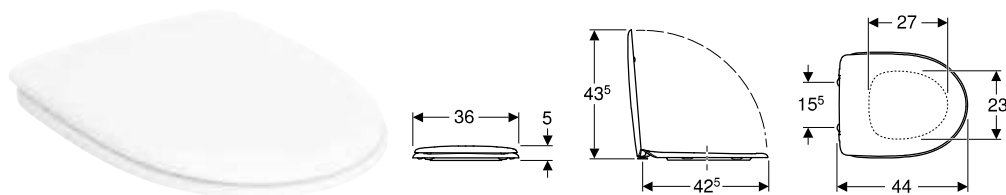

Műszaki adatok

Alapanyag	Duroplast
Rögzítési távolság	15,5 cm

Szállítási terjedelem

- WC-ülőke

Tulajdonságok

- Duroplast WC-ülőke

Cikksz.	Szín / felület	Gyorskioldó csuklópántok	Leccsapódásgátlós	Rögzítés	Csuklópánt anyaga	Ft/db
70116000	Fehér / Fénylő	Nem	Nem	Alsó	Fém	16 471

KIEGÉSZÍTŐK

Kapaszkodók

Kofo Lehnen Concept Pro kapaszkodó, egyenes

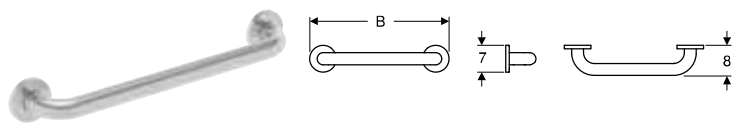

Felhasználási területek

- Talpon álló és fali WC-khez
- Kerekesszékesek számára alkalmas kivitel
- Akadálymentes építésre alkalmas

Műszaki adatok

Alapanyag	Rozsdamentes acél
-----------	-------------------

Tulajdonságok

- Három furattal a rögzítőcsavarokhoz
- Krómozott gallérok műanyagból
- Rögzítőcsavarok műanyag gallérral fedve, \varnothing 7,1 cm
- Max. 150 kg-mal terhelhető
- Falra szerelhető
- Akadálymentes

Szállítási terjedelem

- Kartámasz
- Rögzítőanyag tömör falszerkezethez

Cikksz.	Szín / felület	Sz [cm]	H [cm]	T [cm]	Ft/db
L60003000	Rozsdamentes acél, sima	37	7	8	22 750
L60004000	Rozsdamentes acél, sima	52	7	8	29 253

Kofo Lehnen Concept Pro fali kapaszkodó, felhajtható

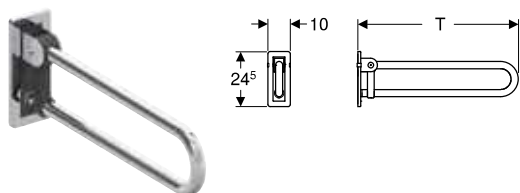

Felhasználási területek

- Talpon álló és fali WC-khez
- Kerekesszékesek számára alkalmas kivitel
- Akadálymentes építésre alkalmas

Műszaki adatok

Alapanyag	Rozsdamentes acél
-----------	-------------------

Tulajdonságok

- 100 x 245 x 13,5 mm szerelőlemezzel
- RAL 7043 antracit szerelőlemezzel
- Krómozott lemezzel borított rögzítőcsavarok
- Antracit RAL 7043 rögzítőelemmel
- Billenthető
- Falra szerelhető
- Akadálymentes
- Max. 150 kg-mal terhelhető

Szállítási terjedelem

- Rögzítőanyag tömör falszerkezethez
- Kartámasz

Cikksz.	Szín / felület	Sz [cm]	H [cm]	T [cm]	Ft/db
L60401000	Rozsdamentes acél, sima	10	24,5	61,5	113 774
L60402000	Rozsdamentes acél, sima	10	24,5	71,5	116 098
L60403000	Rozsdamentes acél, sima	10	24,5	86,5	135 446

Kofo Lehen Funktion fali kapaszkodó, felhajtható

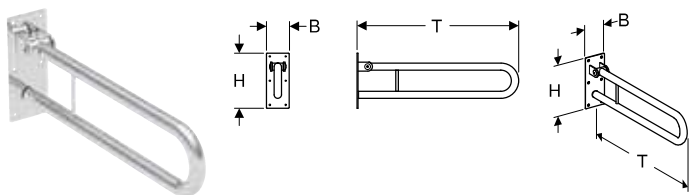

Felhasználási területek

- Talpon álló és fali WC-khez
- Kerekesszékesek számára alkalmas kivitel
- Akadálymentes építésre alkalmas

Műszaki adatok

Alapanyag	Rozsdamentes acél
-----------	-------------------

Tulajdonságok

- 100 x 245 x 4 mm szerelőlemezzel
- Max. 100 kg-mal terhelhető
- Billenthető
- Falra szerelhető
- Akadálymentes
- Hat furattal a rögzítőcsavarokhoz

Szállítási terjedelem

- Kartámasz
- Rögzítőanyag tömör falszerkezethez

Cikksz.	Szín / felület	Sz [cm]	H [cm]	T [cm]	Ft/db
L1061001	Rozsdamentes acél, sima	10	25	72	279 000
L1061101	Rozsdamentes acél, sima	10	24,5	87	204 338
L1061102	Rozsdamentes acél, hullámos	10	24,5	87	204 338
L1061201	Rozsdamentes acél, sima	10	24,5	61,5	199 690
L1061202	Rozsdamentes acél, hullámos	10	24,5	61,5	199 690

Kofo Lehen Funktion kapaszkodó, egyenes

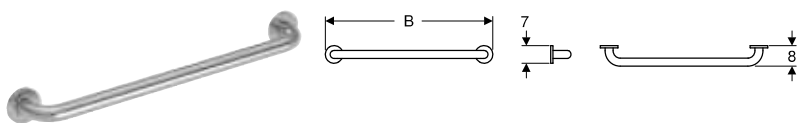

Felhasználási területek

- Akadálymentes építésre alkalmas
- Talpon álló és fali WC-khez
- Kerekesszékesek számára alkalmas kivitel

Műszaki adatok

Alapanyag	Rozsdamentes acél
-----------	-------------------

Tulajdonságok

- Három furattal a rögzítőcsavarokhoz
- Rögzítőcsavarok rozsdamentes acélből készült gallérral borítva, ø 7 cm
- Max. 150 kg-mal terhelhető
- Falra szerelhető
- Akadálymentes

Szállítási terjedelem

- Kartámasz
- Rögzítőanyag tömör falszerkezethez

Cikksz.	Szín / felület	Sz [cm]	H [cm]	T [cm]	Ft/db
L1000101	Rozsdamentes acél, sima	40	7	8	36 385
L1000102	Rozsdamentes acél, hullámos	40	7	8	36 385
L1000601	Rozsdamentes acél, sima	70	7	8	63 474
L1000602	Rozsdamentes acél, hullámos	67	7	8	63 474

Koło Lehnen Funktion kapaszkodó, szögletes

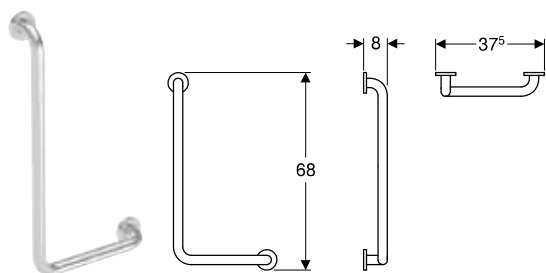

Felhasználási területek

- Talpon álló és fali WC-khez
- Kerekesszékesek számára alkalmas kivitel
- Akadálymentes építésre alkalmas

Műszaki adatok

Alapanyag	Rozsdamentes acél
-----------	-------------------

Tulajdonságok

- Három furattal a rögzítőcsavarokhoz
- Rögzítőcsavarok rozsdamentes acélból készült gallérral borítva, \varnothing 7 cm
- Max. 150 kg-mal terhelhető
- Falra szerelhető
- Akadálymentes

Szállítási terjedelem

- Kartámasz
- Rögzítőanyag tömör falszerkezethez

Cikksz.	Szín / felület	Sz [cm]	H [cm]	T [cm]	Ft/db
L1012111	Rozsdamentes acél, sima	37,5	68	8	86 685
L1012112	Rozsdamentes acél, hullámos	37,5	68	8	86 685
L1012121	Rozsdamentes acél, sima	37,5	68	8	86 685
L1012122	Rozsdamentes acél, hullámos	37,5	68	8	86 685

Koło Lehnen Funktion talpon álló kapaszkodó, felhajtható

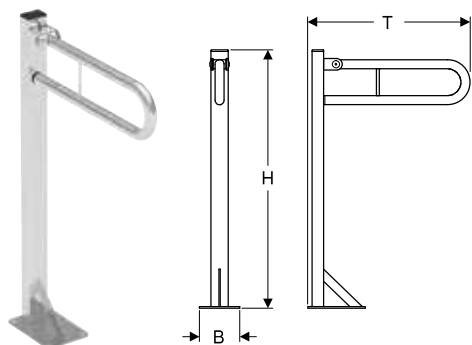

Felhasználási területek

- Talpon álló és fali WC-khez
- Kerekesszékesek számára alkalmas kivitel
- Akadálymentes építésre alkalmas

Műszaki adatok

Alapanyag	Rozsdamentes acél
-----------	-------------------

Tulajdonságok

- 200 x 140 x 6 mm szerelőlemezzel
- Billenthető
- Max. 100 kg-mal terhelhető
- Akadálymentes
- Talpon álló

Szállítási terjedelem

- Kartámasz
- Rögzítőanyag betonfalhoz

Cikksz.	Szín / felület	Sz [cm]	H [cm]	T [cm]	Ft/db
L1061401	Rozsdamentes acél, sima	14	90	56,5	318 882
L1061402	Rozsdamentes acél, hullámos	14	90	56,5	318 882

WC-papír tartó

Koło Lehnen Funktion WC papír tartó, fedéllel

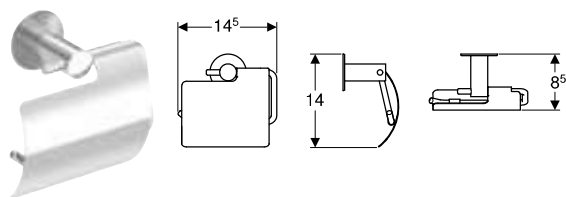

Felhasználási területek

- Talpon álló és fali WC-khez
- Kerekesszékek számára alkalmas kivitel
- Akadálymentes építésre alkalmas

Tulajdonságok

- Falra szerelhető

Szállítási terjedelem

- Rögzítőanyag tömör falszerkezethez

Műszaki adatok

Alapanyag	Rozsdamentes acél
-----------	-------------------

Cikksz.	Szín / felület	Sz [cm]	H [cm]	T [cm]	Ft/db
L1100200	Rozsdamentes acél, sima	14,5	14	8,5	68 573

Koło Lehnen Funktion WC papír tartó

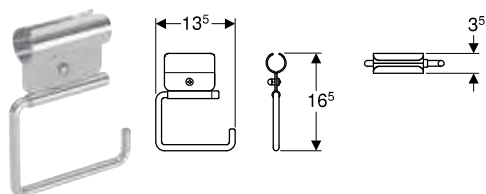

Felhasználási területek

- Talpon álló és fali WC-khez
- Kerekesszékek számára alkalmas kivitel
- Akadálymentes építésre alkalmas

Tulajdonságok

- 3,2 cm átmérőjű tartófogantyúra szerelhető
- Rögzítés a sínre kapoccsal

Műszaki adatok

Alapanyag	Rozsdamentes acél
-----------	-------------------

Cikksz.	Szín / felület	Sz [cm]	H [cm]	T [cm]	Ft/db
L1103100	Rozsdamentes acél, sima	13,5	16,5	3,5	61 760